

منهج رياض الأطفال



وحداتي

كتاب النشاط

قص ولصق

إعداد: ربيعة خلفان الشاعر السويدي

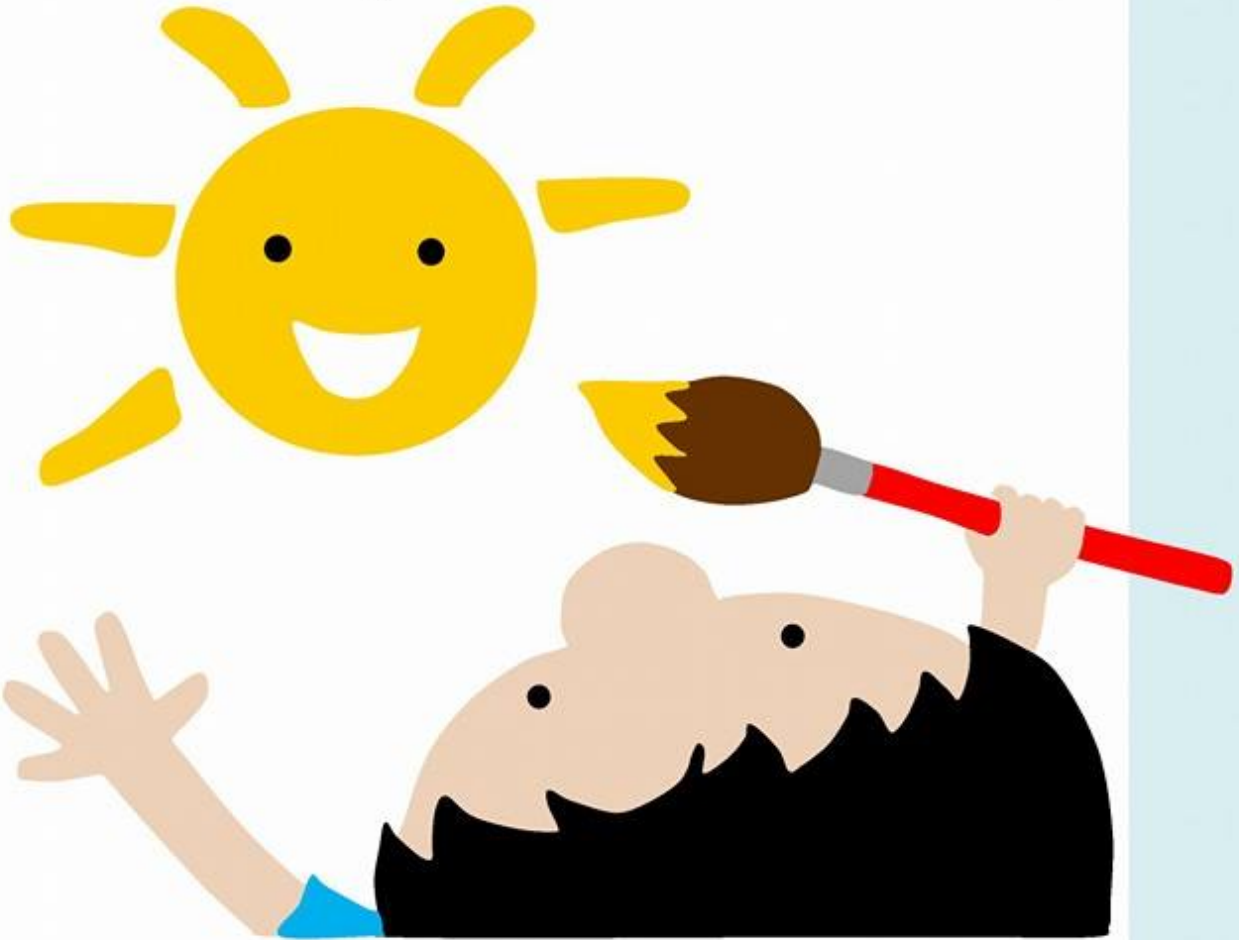

أفراد عائلتي " ب "



- لون ثم قص صور أفراد عائلتك من صفحة (أفراد عائلتي " ب ").
- الصقها على نوافذ المنزل في صفحة (أفراد عائلتي " أ ").



- قص صورة الحيوان المفضل لديك من صفحة (فواصل للكتاب " أ ") ..
- الصق الصورة على عود خشبي (اعواد الأيس كريم ، أعواد الطبيب) .

جسمي

- لَوْن أجزاء الجسم.
- قص أطراف الصور.
- الصق أجزاء الجسم مرتبة على ورقة.

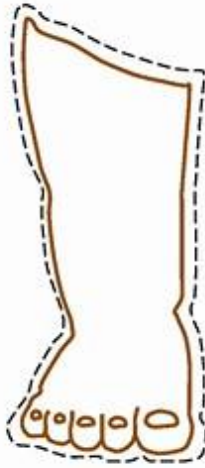
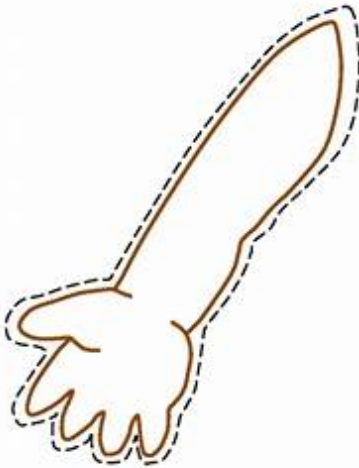
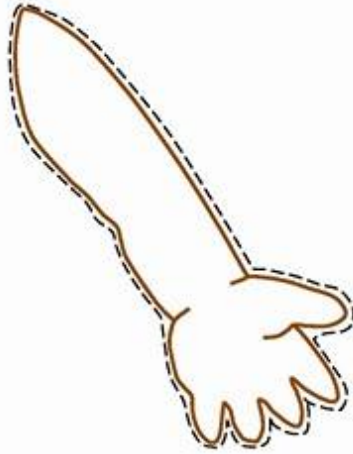
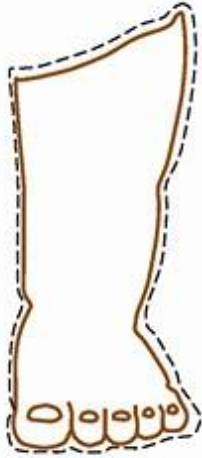

Trace the flower petals and leaves then color the beautiful flower

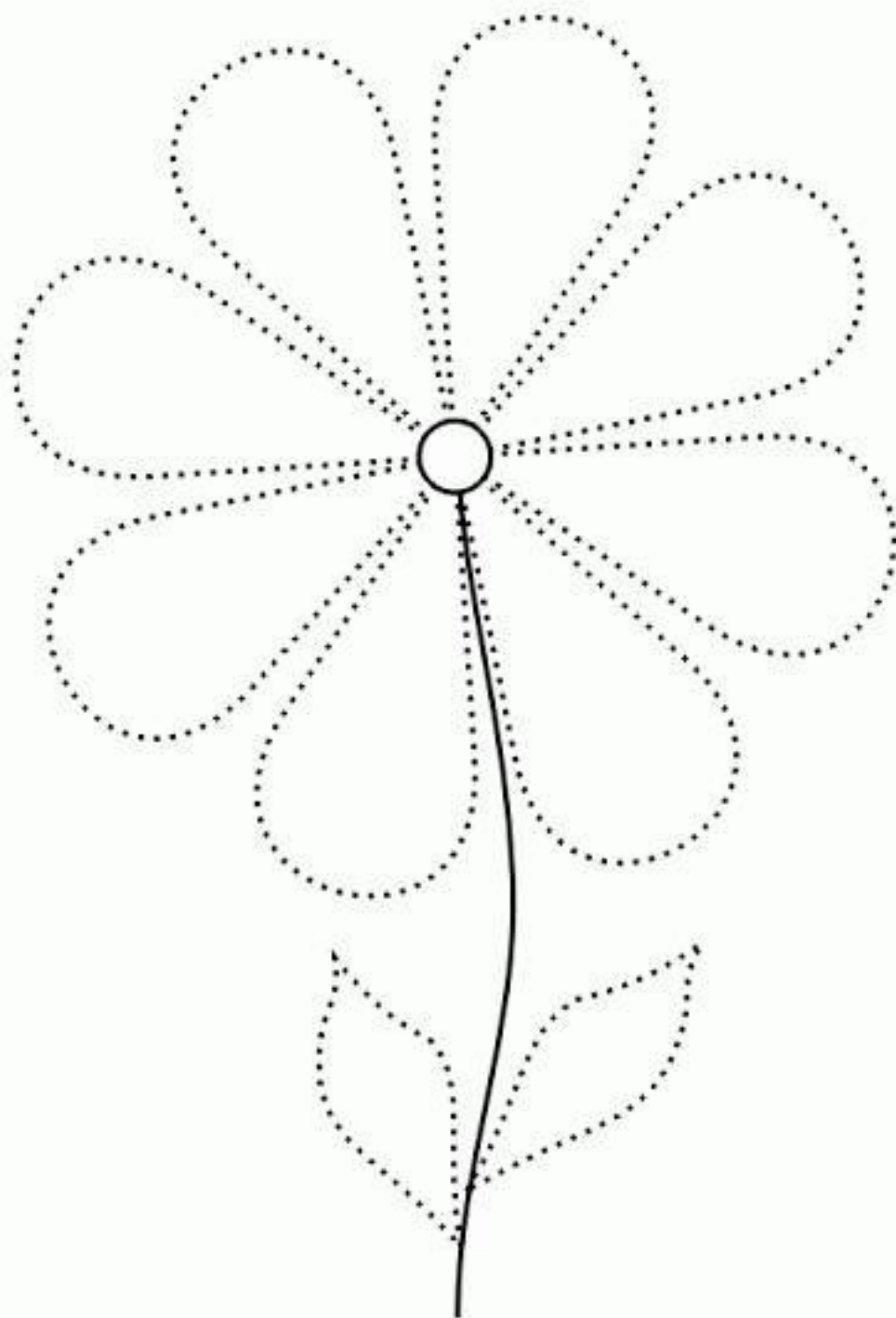



زَيِّن كتابك بمشبك من صنعك.

- لون الصورة (بنت أو ولد)
- قص الصورة.
- قص الجزء المنقط ، ليكن الشكل فارغاً. □

- ضع المشبك أعلى طرف الورقة، بهذا الشكل:

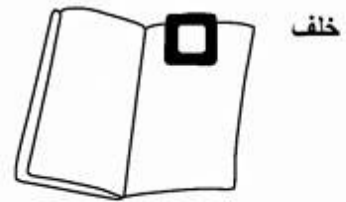
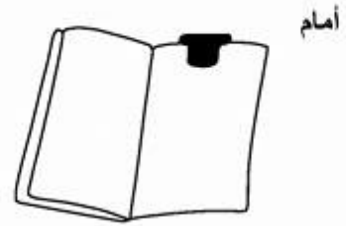

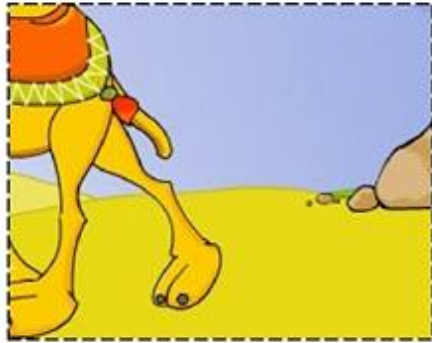

قص أجزاء الصور الأربعة والصقها على الصورة الموجودة في الأعلى.

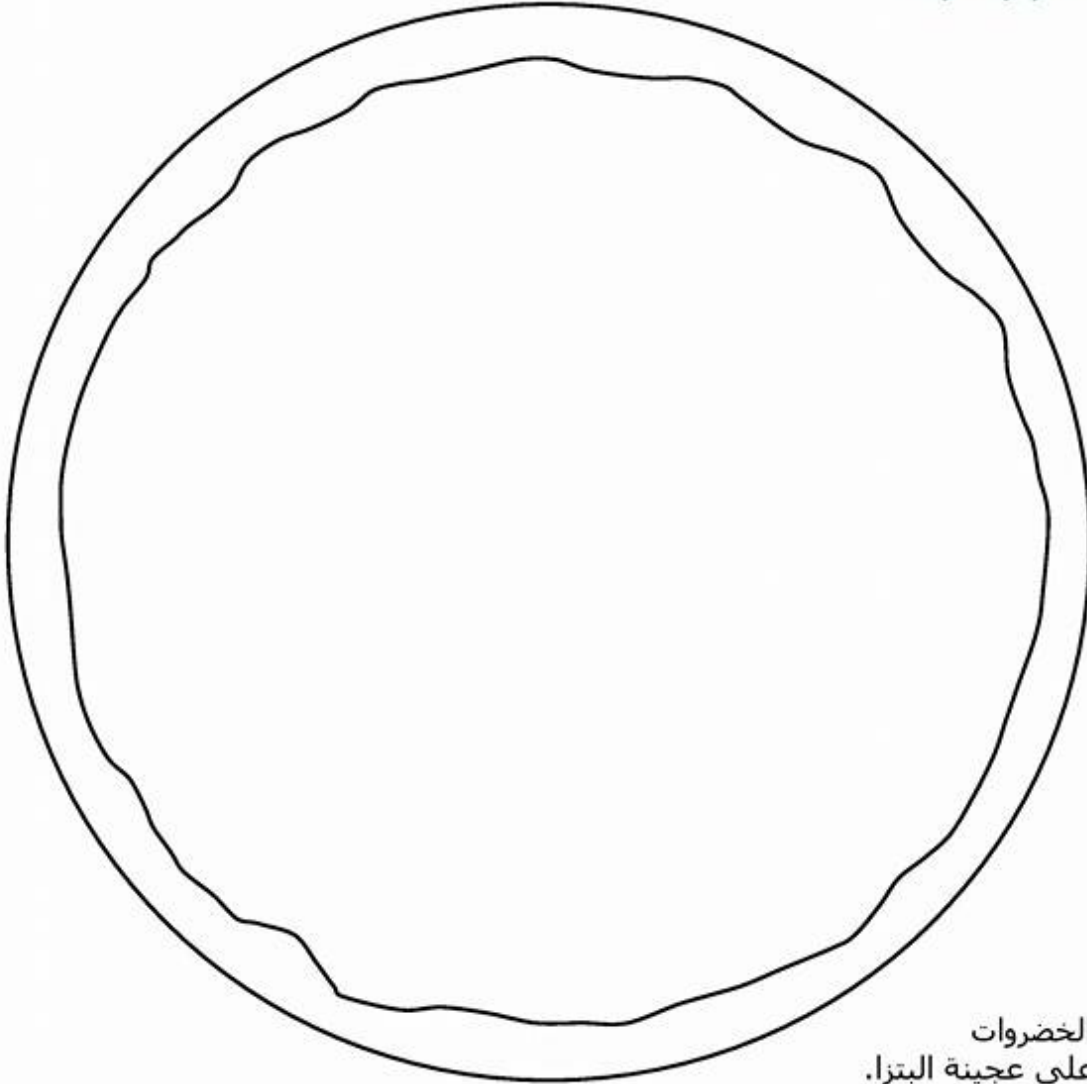

لون شرائح الخضروات
ثم الصقها على عجينة البيتزا.

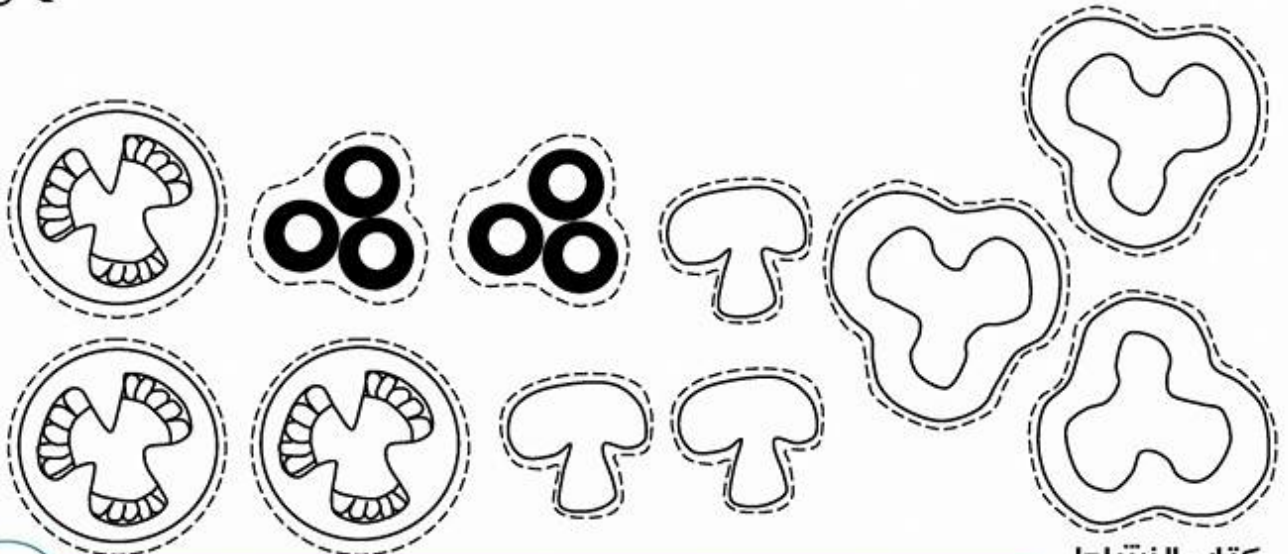



2



1



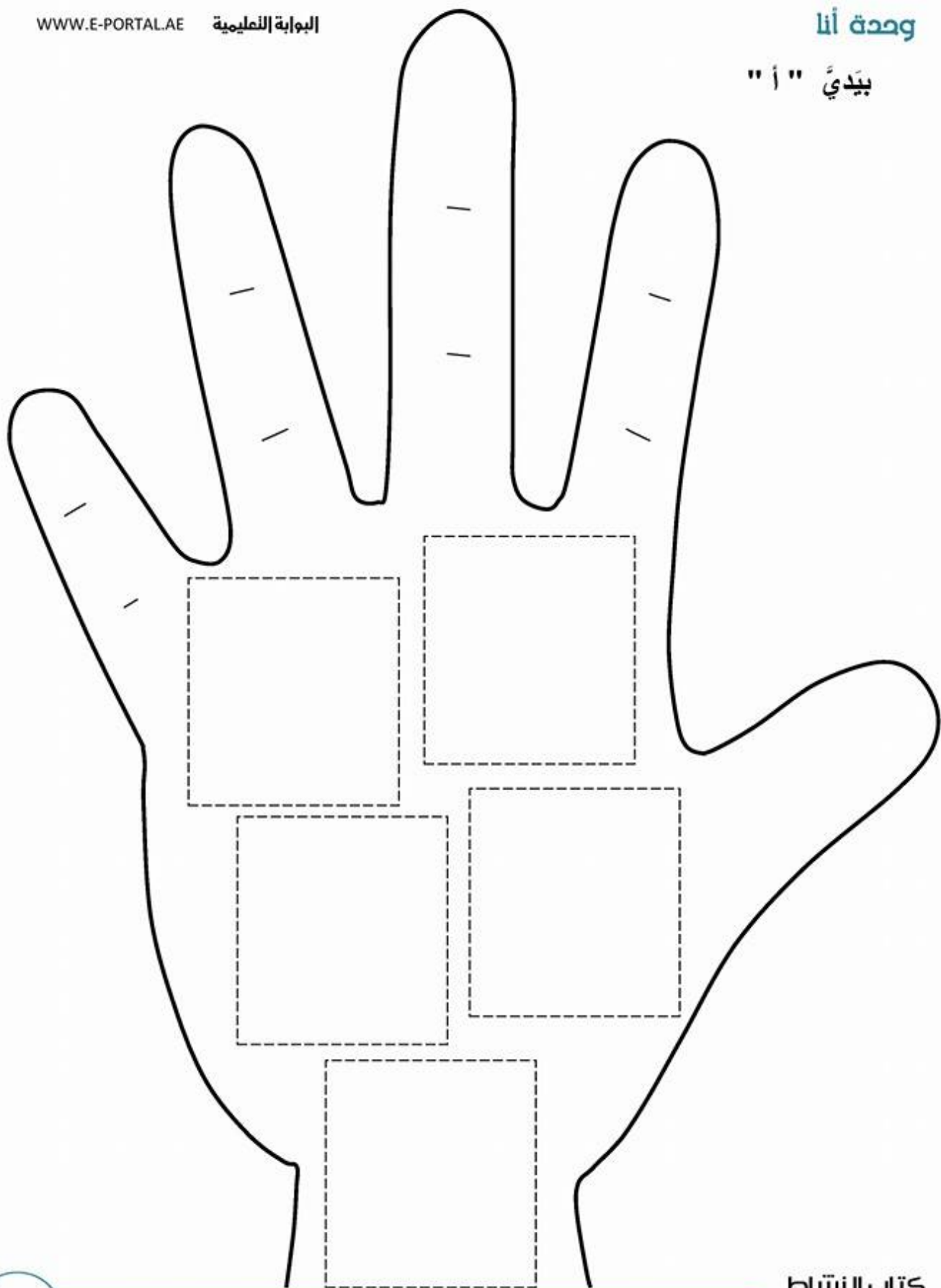

جواز سفر "أ"

<p>دولة الإمارات العربية المتحدة UNITED ARAB EMIRATES</p>  <p>جواز سفر PASSPORT</p>	<p>لون غلاف الجواز</p>																
<p>UNITED ARAB EMIRATES جواز سفر PASSPORT</p> <table border="1"> <tr> <td>رقم الجواز</td> <td></td> </tr> <tr> <td>الاسم</td> <td></td> </tr> <tr> <td>الجنسية</td> <td></td> </tr> <tr> <td>مكان الميلاد</td> <td></td> </tr> <tr> <td>تاريخ الميلاد</td> <td></td> </tr> <tr> <td>الهيئة طالب</td> <td></td> </tr> <tr> <td>تاريخ الإصدار</td> <td></td> </tr> <tr> <td>جهة الإصدار</td> <td></td> </tr> </table> <p>دولة الإمارات العربية المتحدة</p>	رقم الجواز		الاسم		الجنسية		مكان الميلاد		تاريخ الميلاد		الهيئة طالب		تاريخ الإصدار		جهة الإصدار		
رقم الجواز																	
الاسم																	
الجنسية																	
مكان الميلاد																	
تاريخ الميلاد																	
الهيئة طالب																	
تاريخ الإصدار																	
جهة الإصدار																	

1 اثني والصق



اصنع جواز سفر، والصق تأشيرة البلد الذي ستذهب إليه.



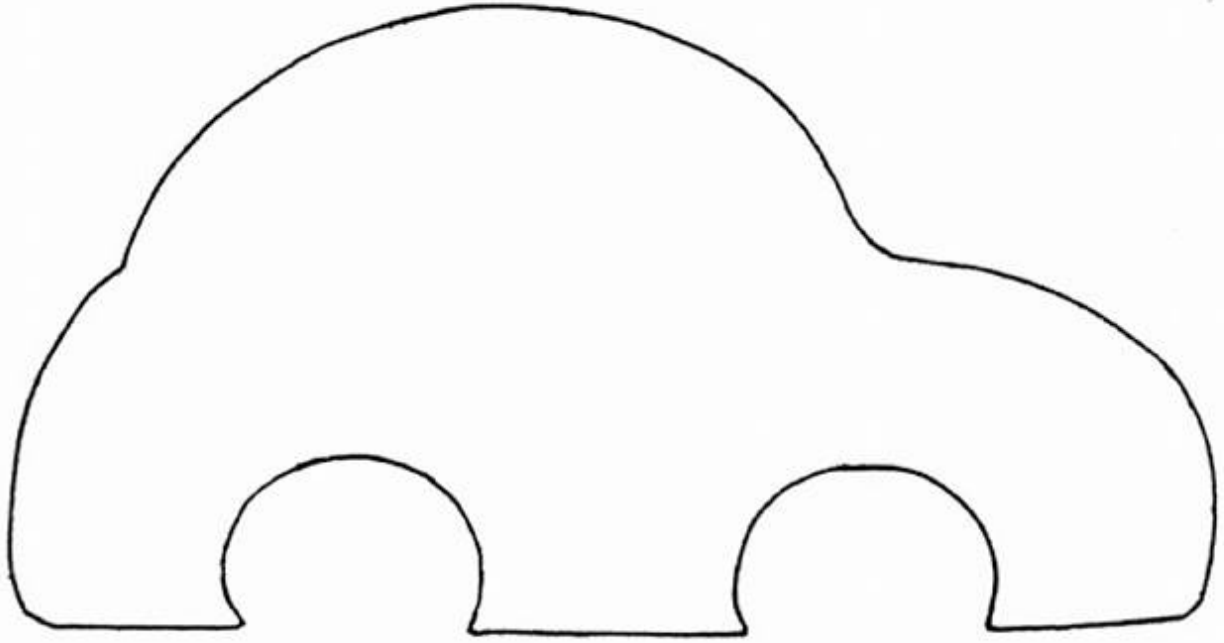

الصق أجزاء السيارة المفقودة.

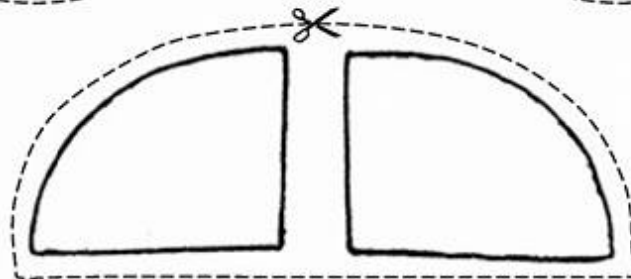
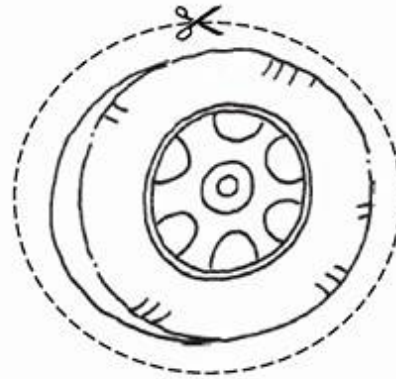
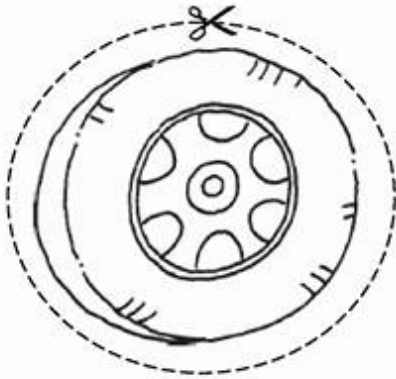
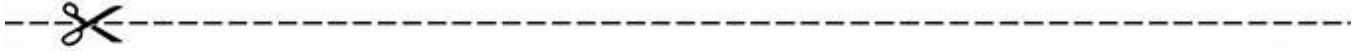

جواز سفر "ب"

النشيرات	النشيرات
النشيرات	النشيرات

1 اثني والصق



كتاب النشاط

يعاد تدويره ، لا يعاد تدويره " أ "

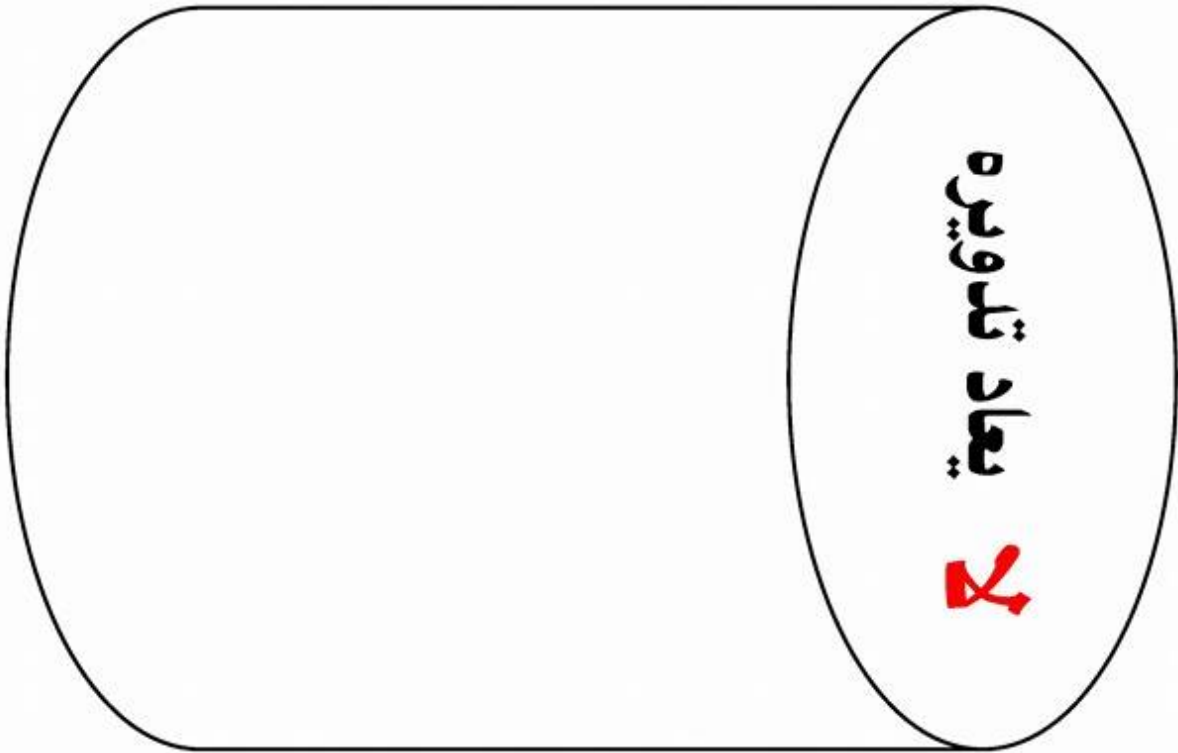
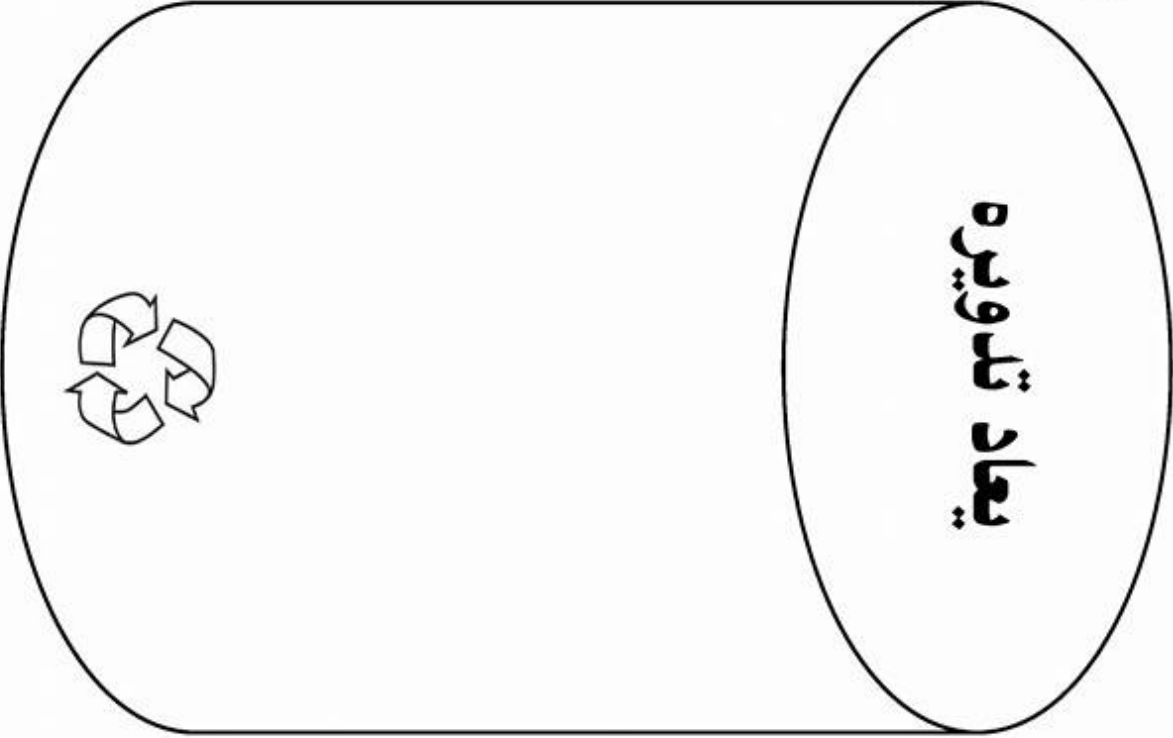

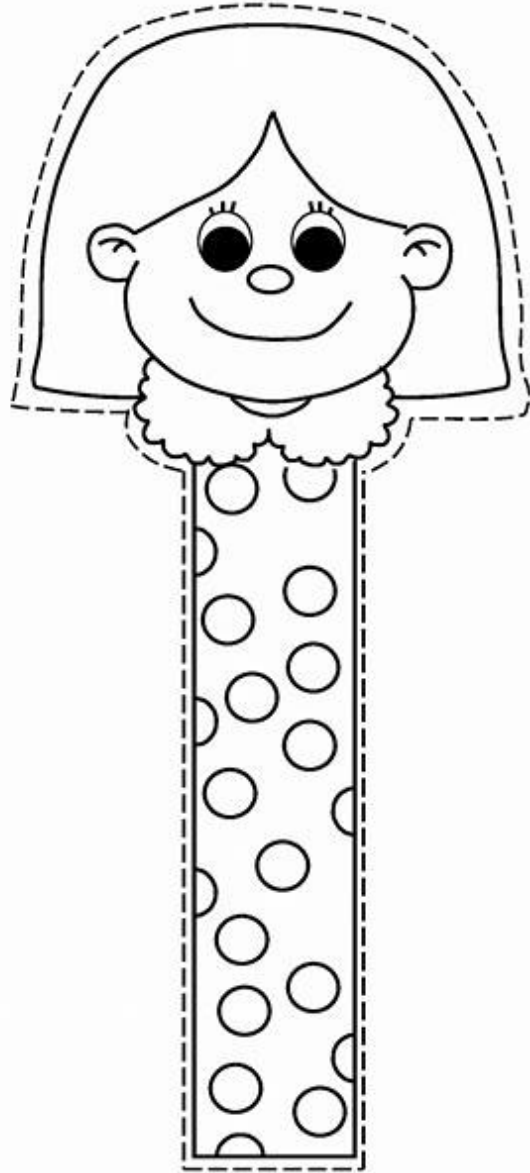
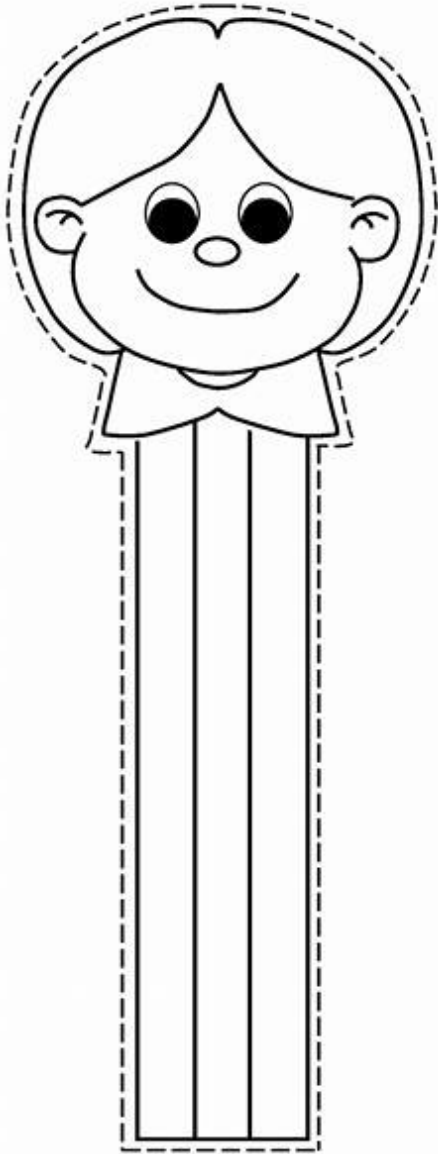

- لون الصور ثم قص أطرافها وألصقها على عود خشبي أو ورق مقوى.

الكواكب " ب "

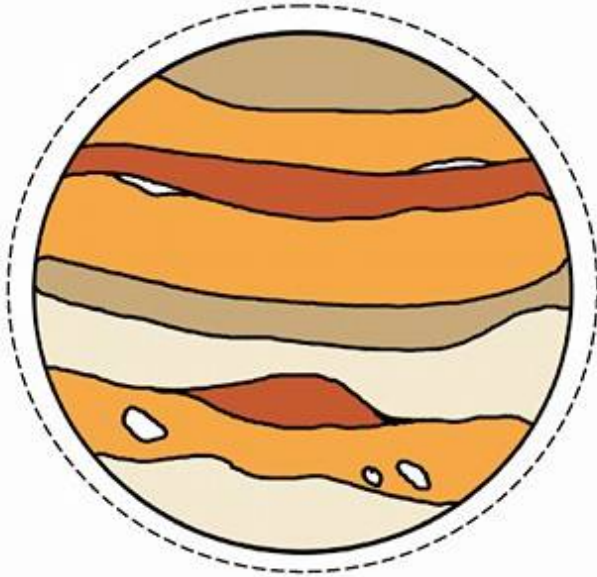
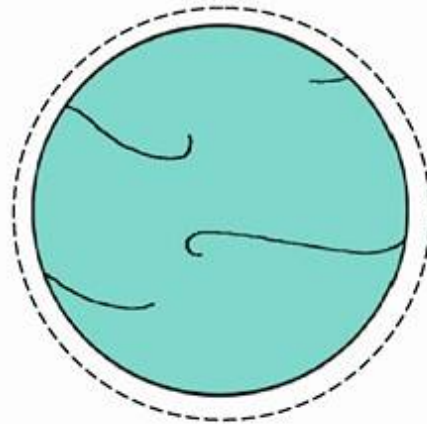
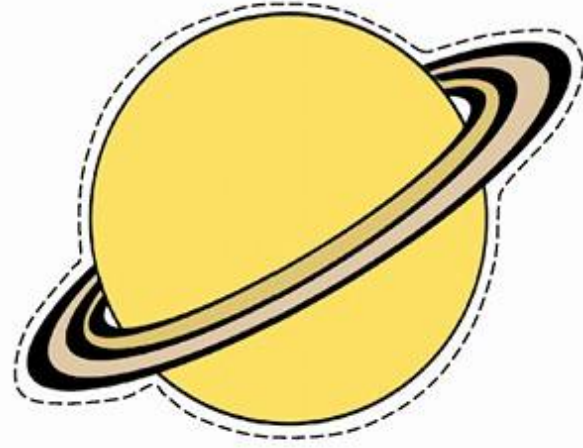

قص صور الكواكب والصقها في الفضاء في صفحة (الكواكب " أ ")

أنتشطة قص ولصق مصاحبة لوحدات رياض الأطفال

كتاب النشاط

الاسم: _____

المدرسة: _____

العام الدراسي: _____



الكتاب غير مخصص للبيع

نشر على الموقع الإلكتروني

www.e-portal.ae البوابة التعليمية

إعداد: ربيعة خلفان الشاعر السويدي

e-p@e-portal.ae

دبي - الإمارات العربية المتحدة 2011 م

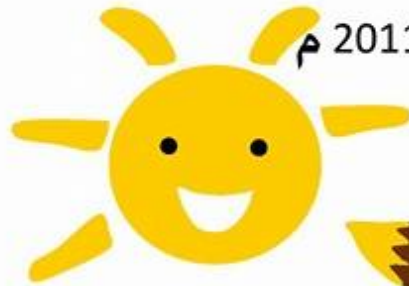

وحدة الطعام والشراب طعامي المفضل " ب "

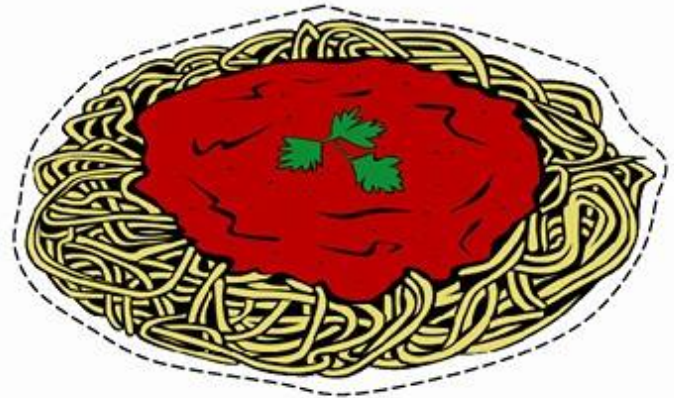
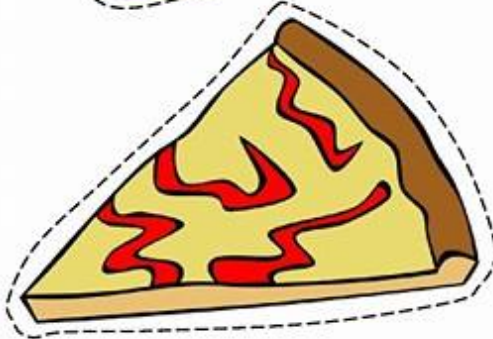
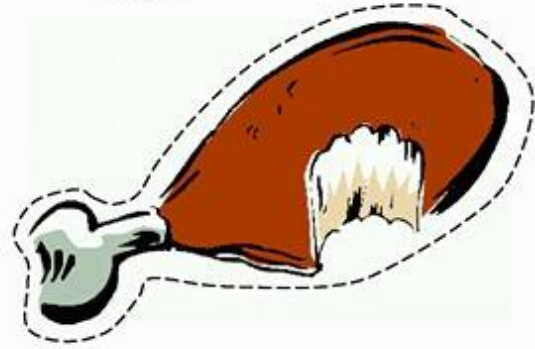
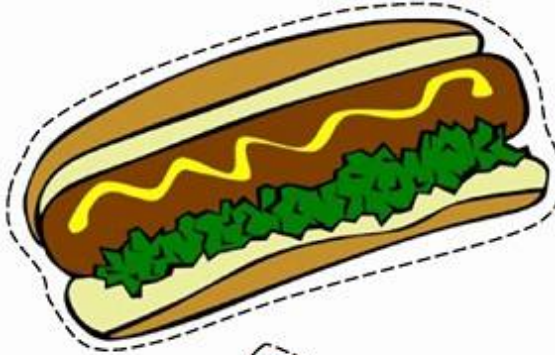
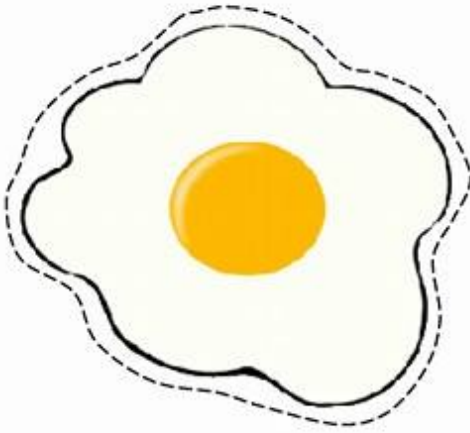
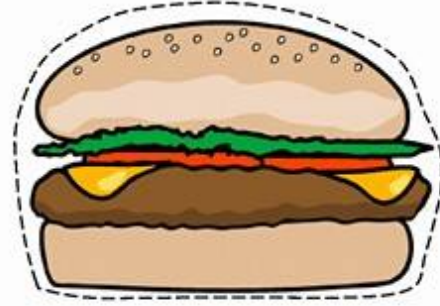
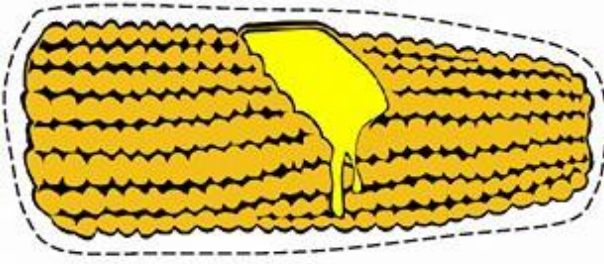

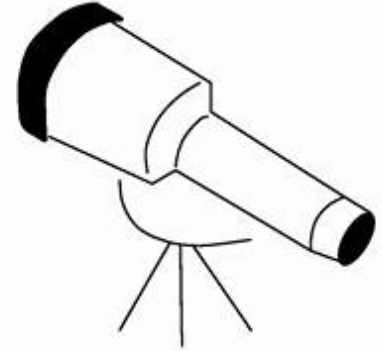
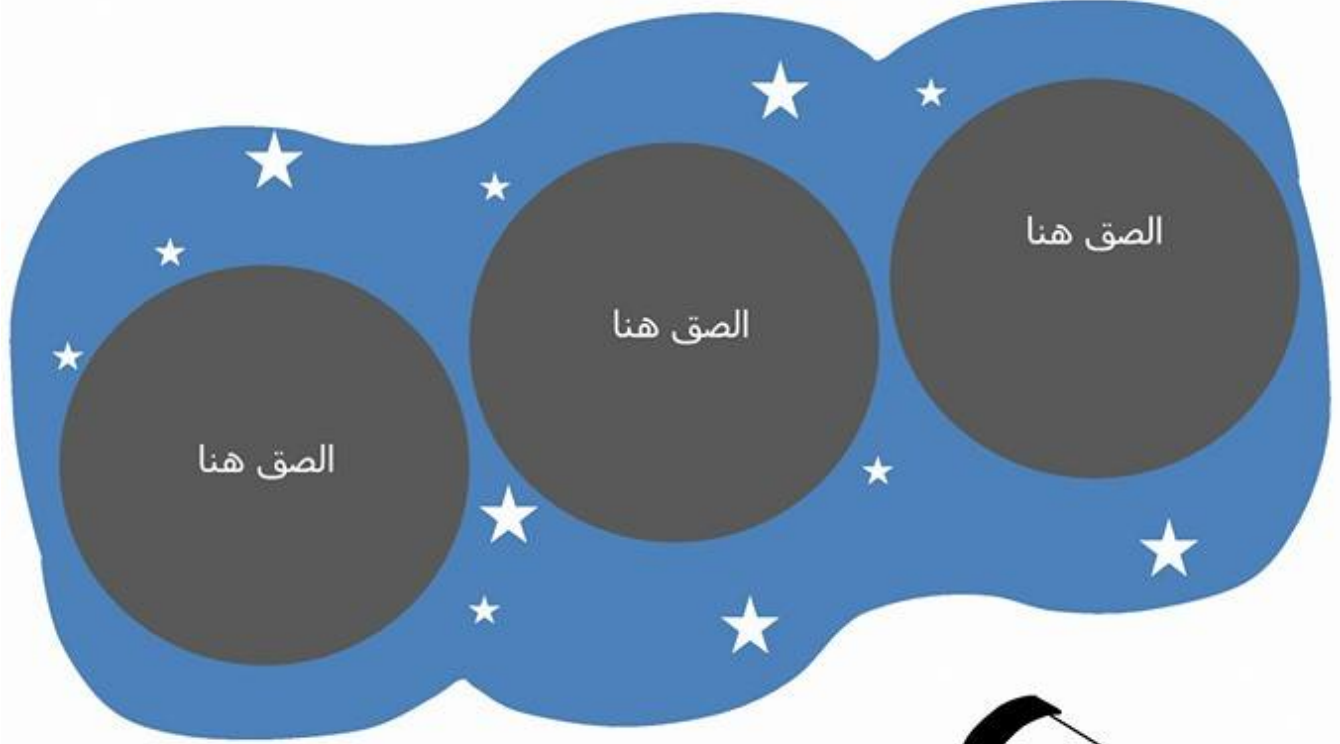

قص أطوار القمر الموجودة في الأسفل
والصقها في السماء.



قصة

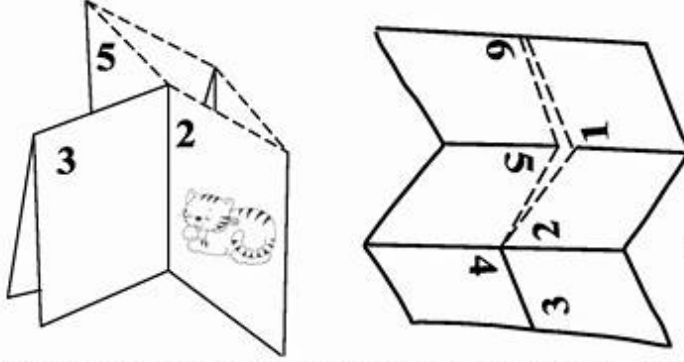

- قص الخط المنقط.
- اثنى صفحات القصة كما في الصورة .
- الصق : كل من الصفحة 1 خلف 2
- الصفحة 3 خلف 4، الصفحة 5 خلف 6
- اكتب اسمك، اقرأ القصة.

<p>أنا أحب قطتي</p> <p>6</p>	<p>اسمي _____</p> <p>1</p>
<p>5</p> <p>قطتي تغفو</p>	<p>يتمتع قطتي</p> <p>2</p>
<p>قطتي تركض</p> <p>4</p>	<p>يتنكر قطتي</p> <p>3</p>

يعاد تدويره ، لا يعاد تدويره " ب "

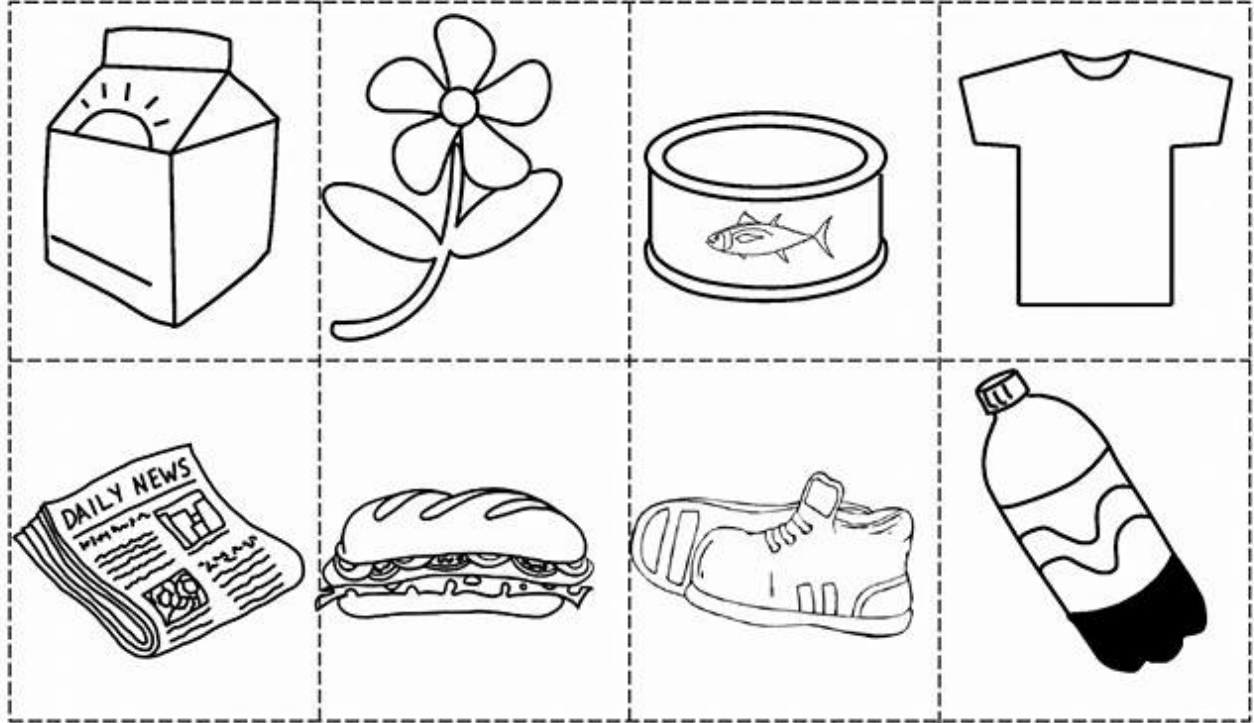

قص الصور والصقها في سلة إعادة تدويره أو سلة لا يعاد تدويره.

وحدة الطعام والشراب طعامي المفضل " أ "

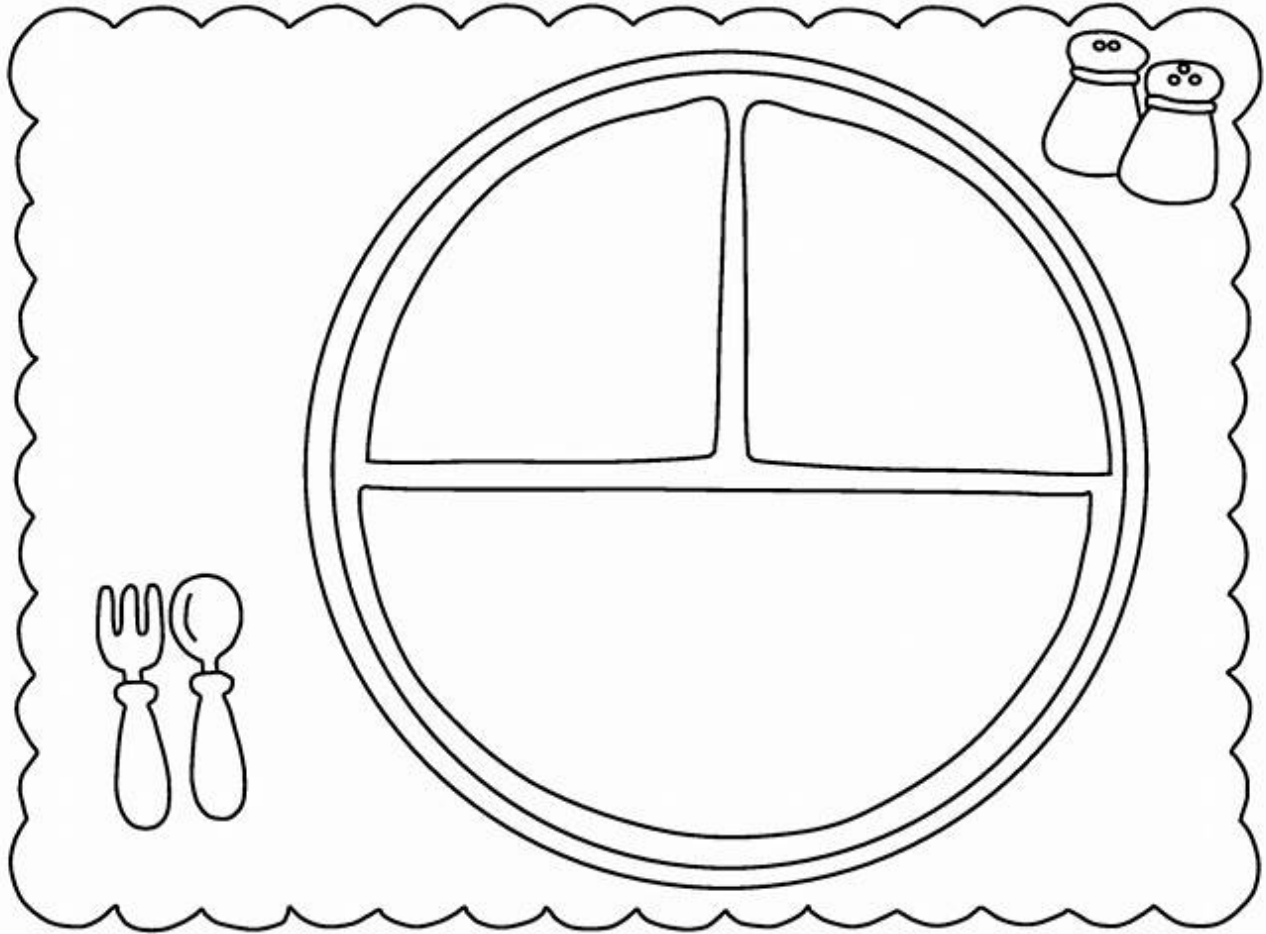

قص وجبتك المفضلة من صفحة (طعامي المفضل " ب ")
الصق الوجبة في الطبق.

يطفو و يغوص " ب "

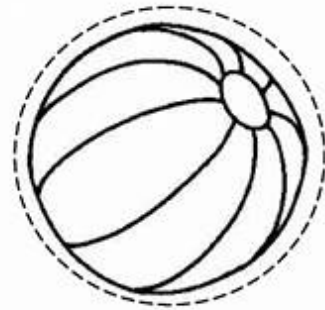
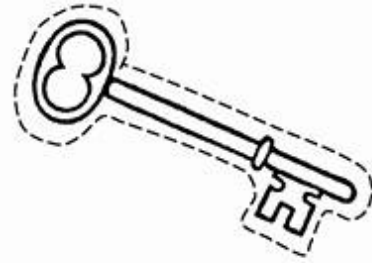
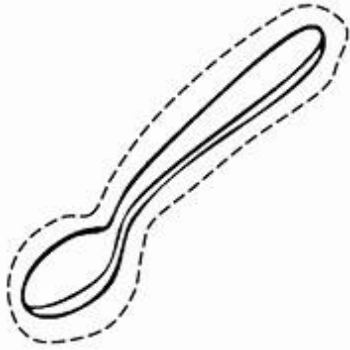
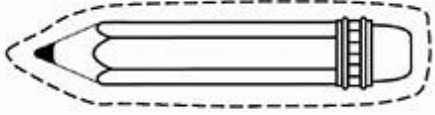



الصق وسائل المواصلات على الطريق الذي
تسير عليه.

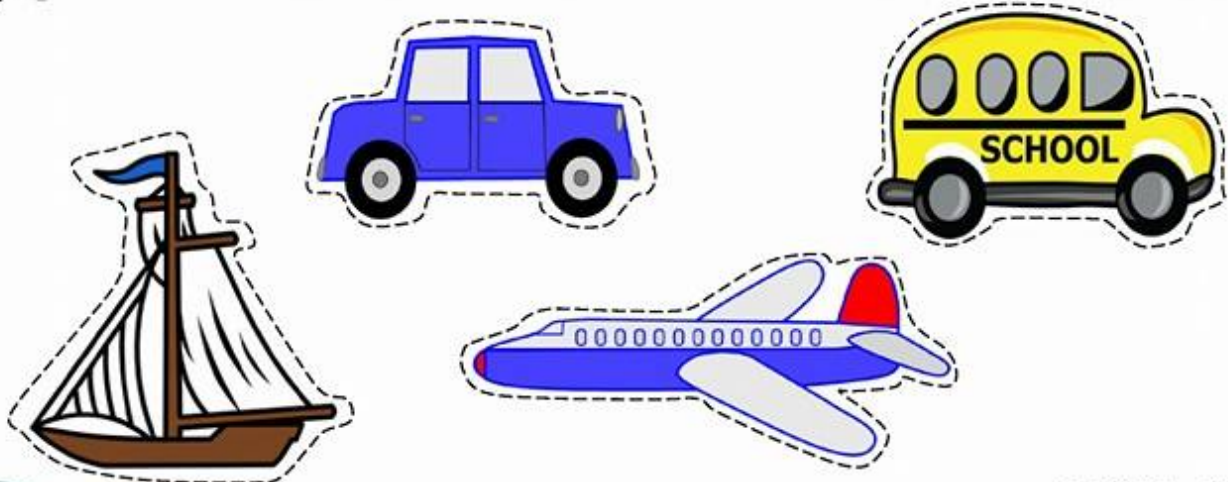

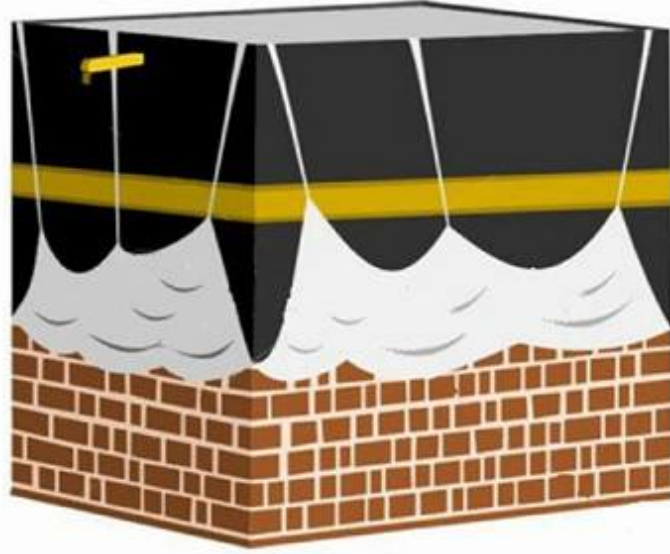

قص صور الحجاج والصقها حول الكعبة.

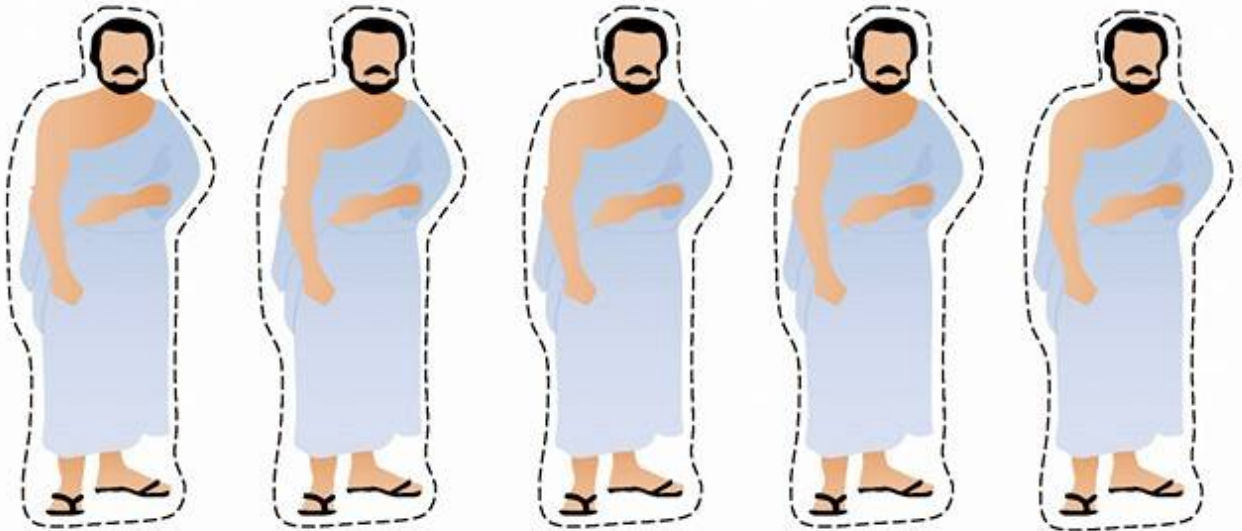

الخروف

الصق كرات من القطن أو خيوط من الصوف على جسم الخروف.

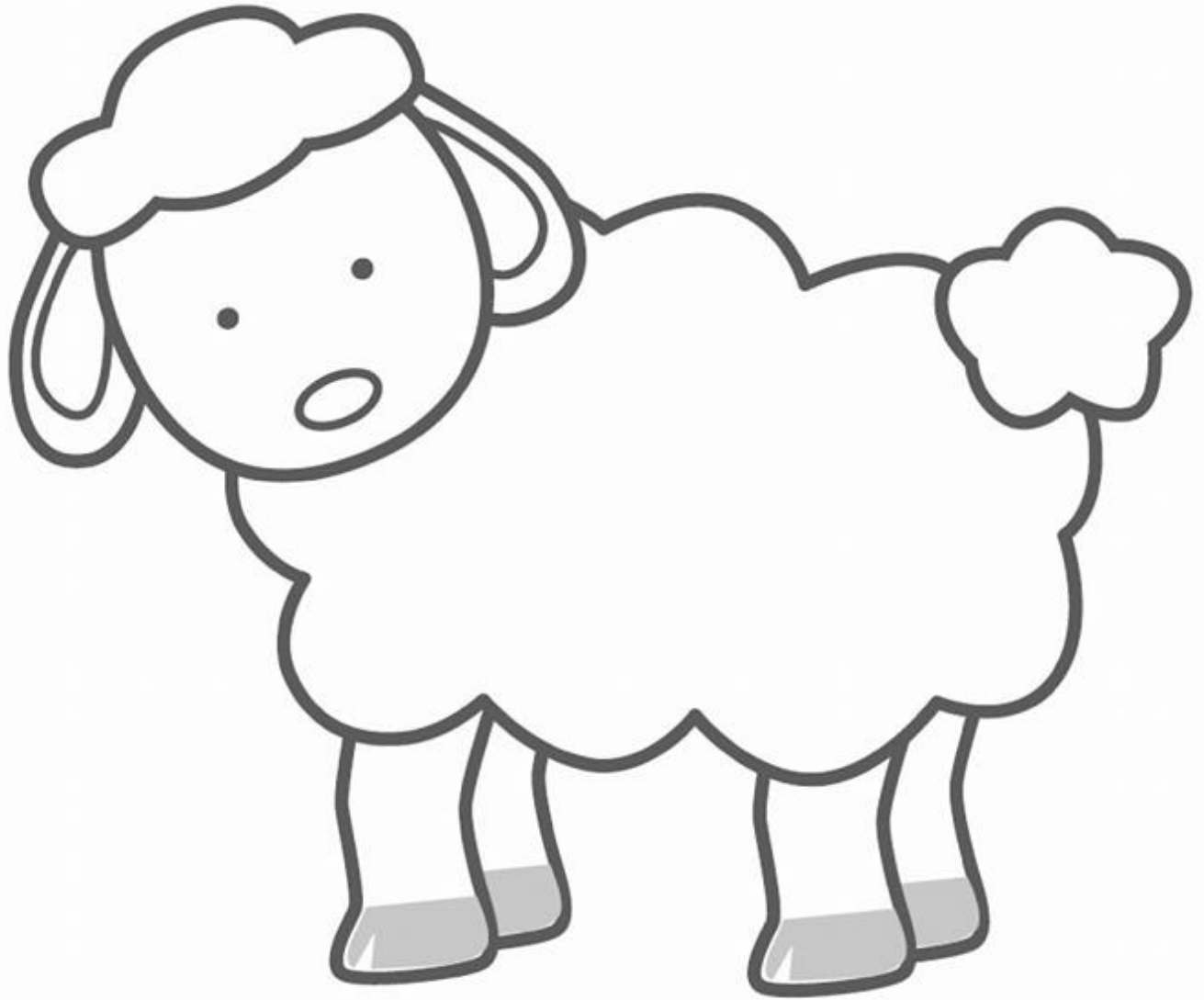

دمية ورقية " ج "

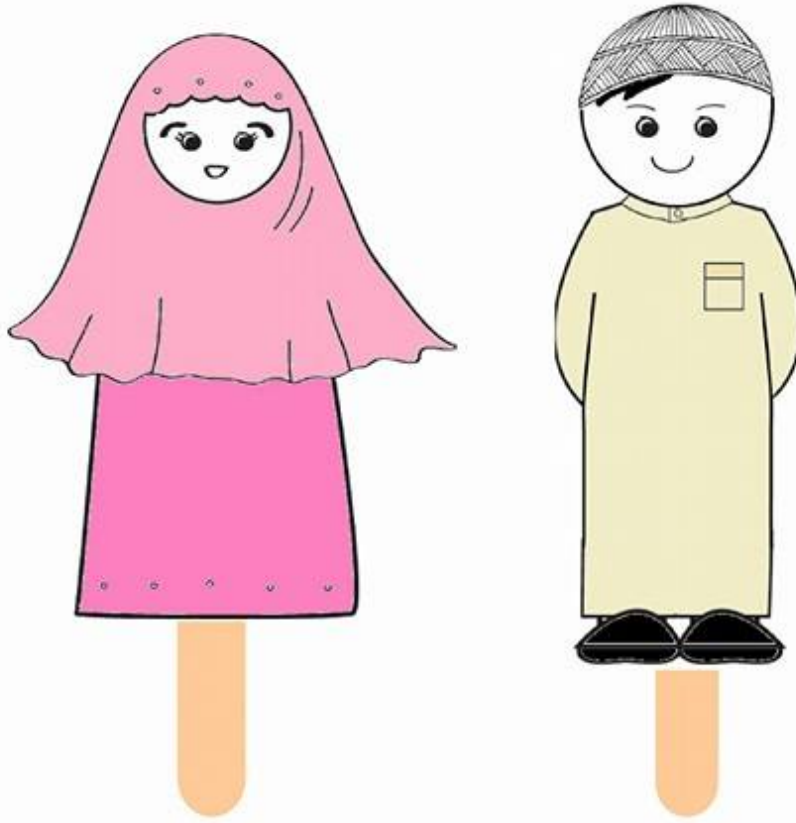

طريقة صنع الدمية:

- لون صورة الملابس.
- قص صورة أحمد وفاطمة.
- قص صورة الملابس.
- الصق صورة الملابس على صورة أحمد وفاطمة.
- الصق خلف الصورة عود خشبي للإمساك بالدمية.

الصق ما تحتاجه من أشياء
في حقيبة سفرك.

حقيبة سفري

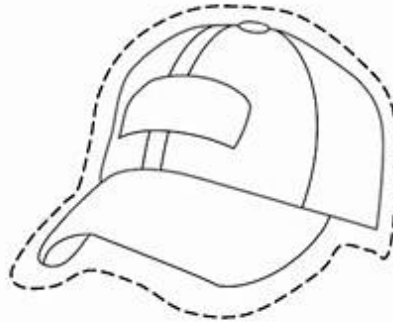
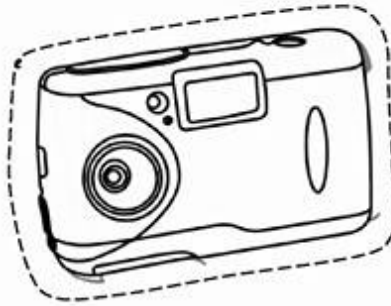
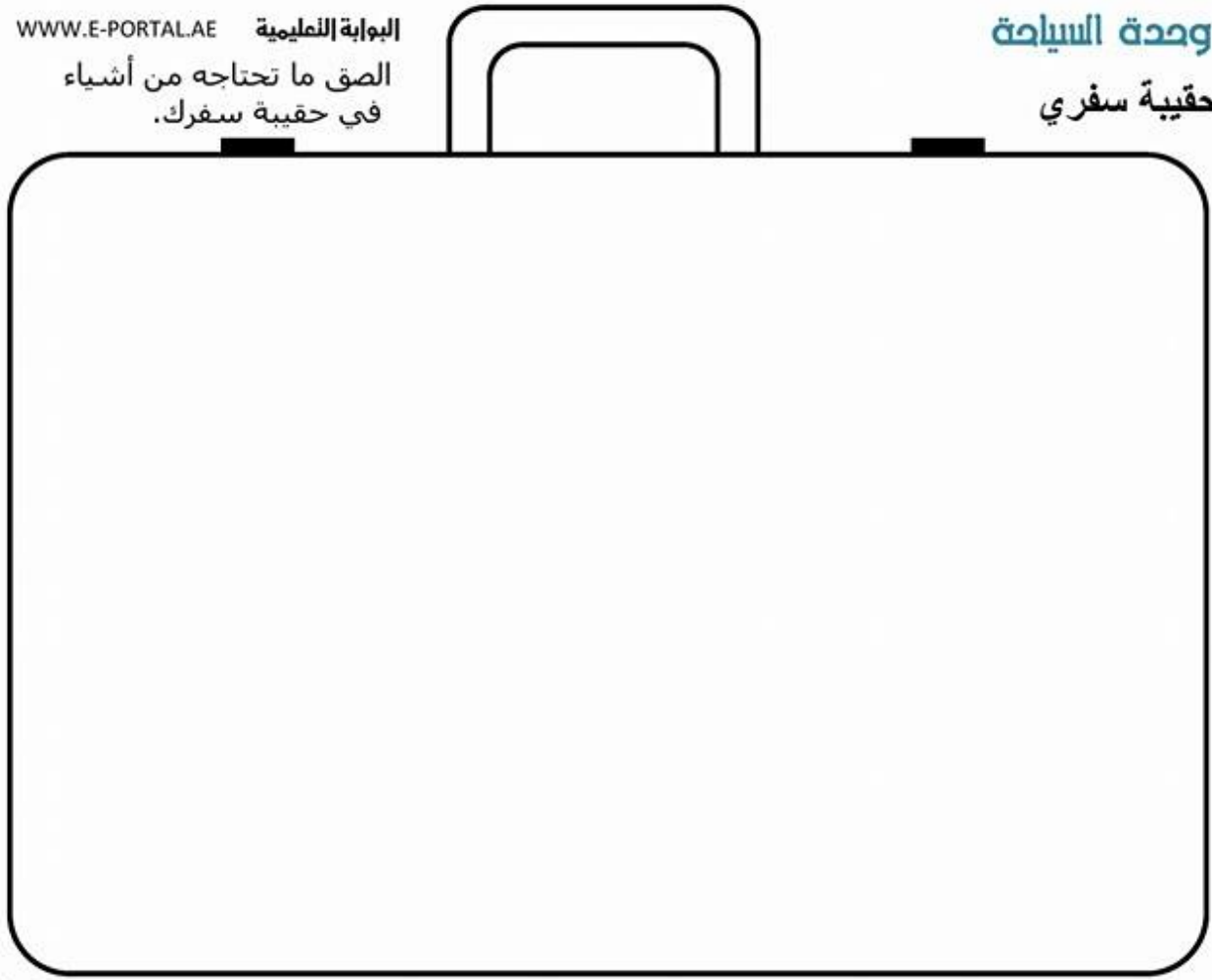

أفراد عائلتي " أ "

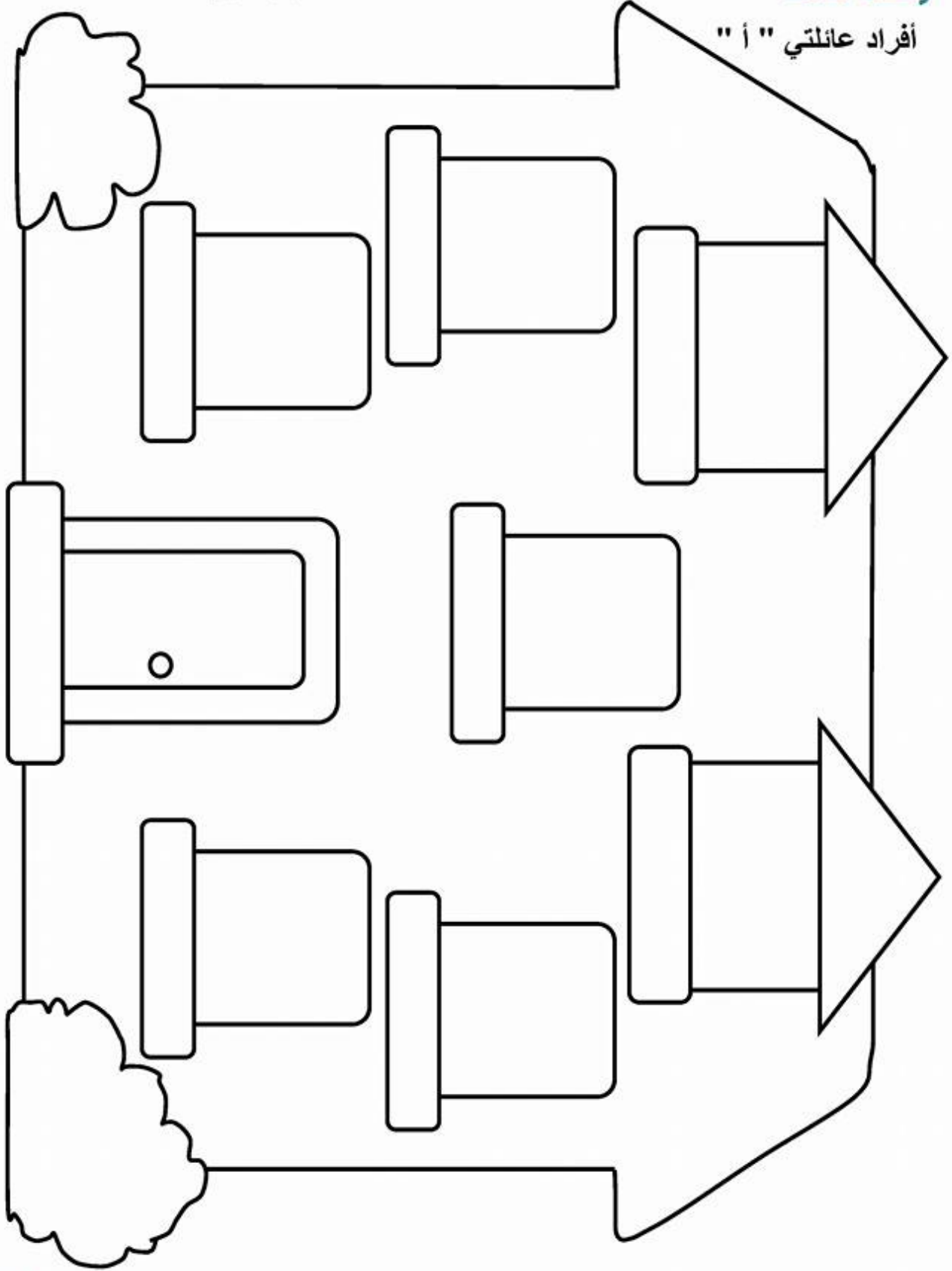

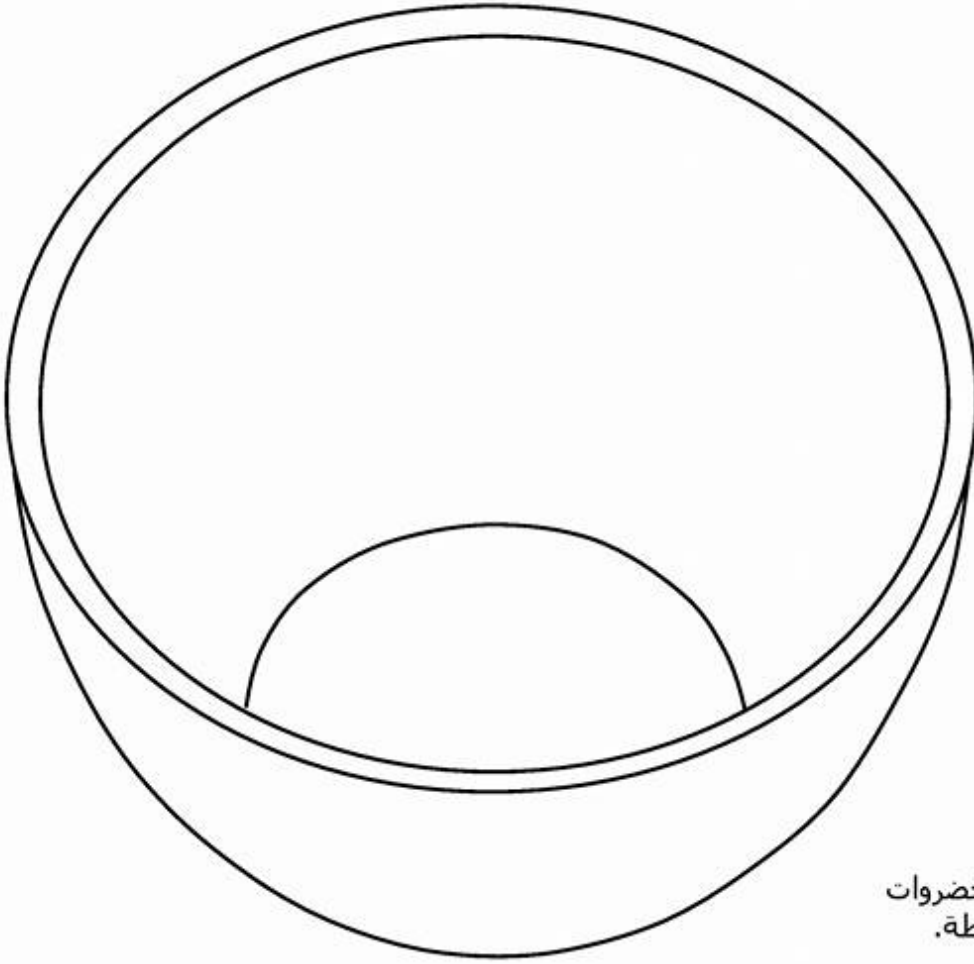

الصق شرائح الخضروات
في طبق السلطة.

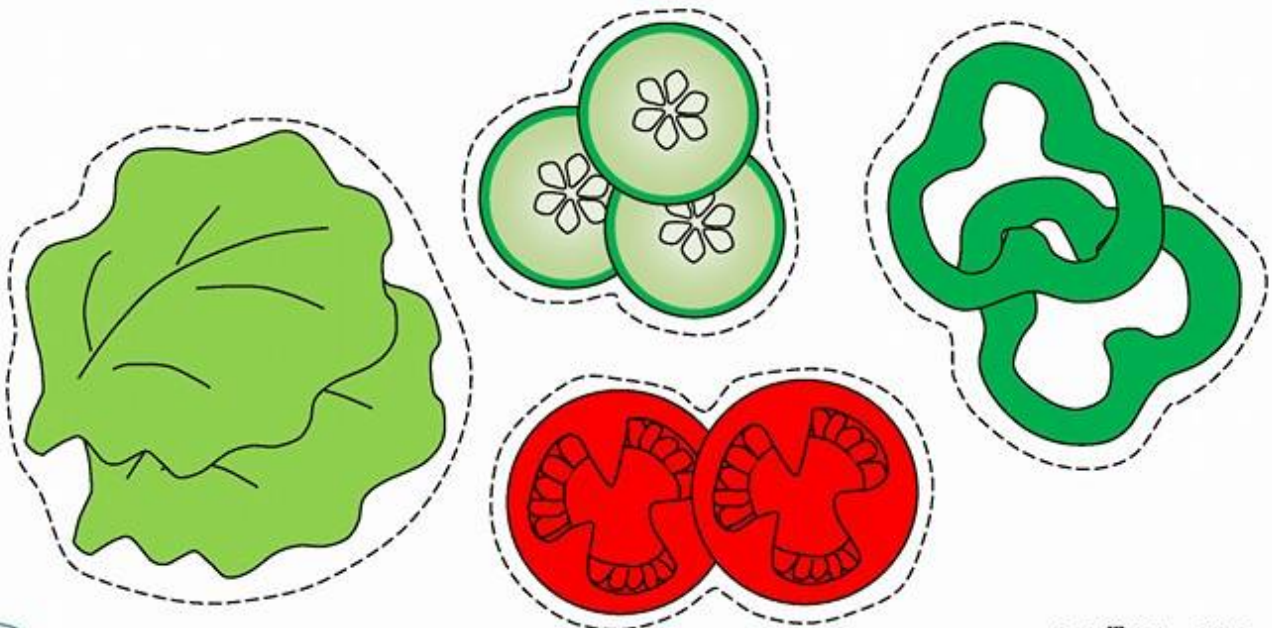

عائتي الصق أفراد عائلتك. " للبت "

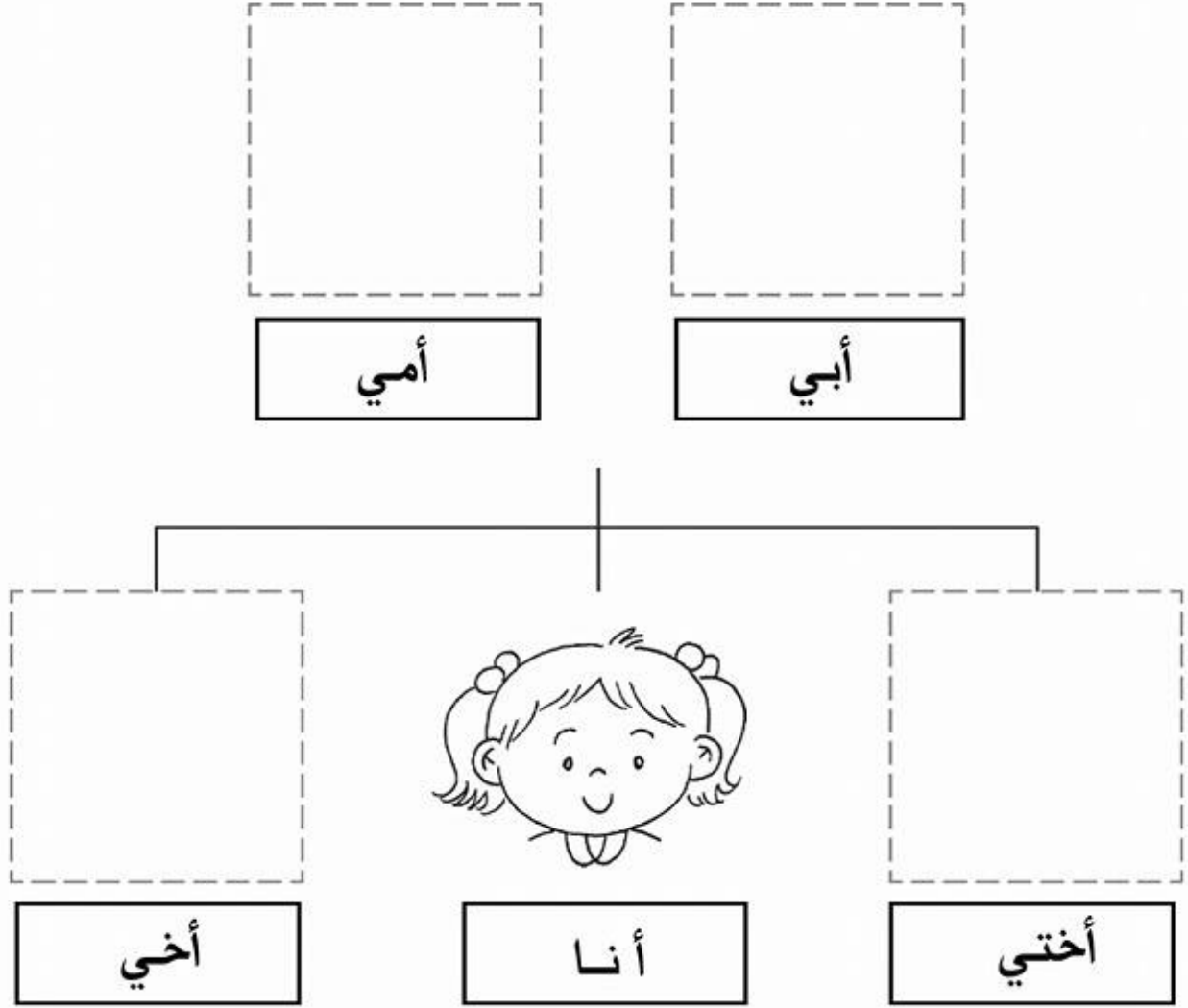

يطفو و يغوص " أ "

الصق الأشياء الموجودة في صفحة
(يطفو و يغوص " ب ") في حوض الماء.

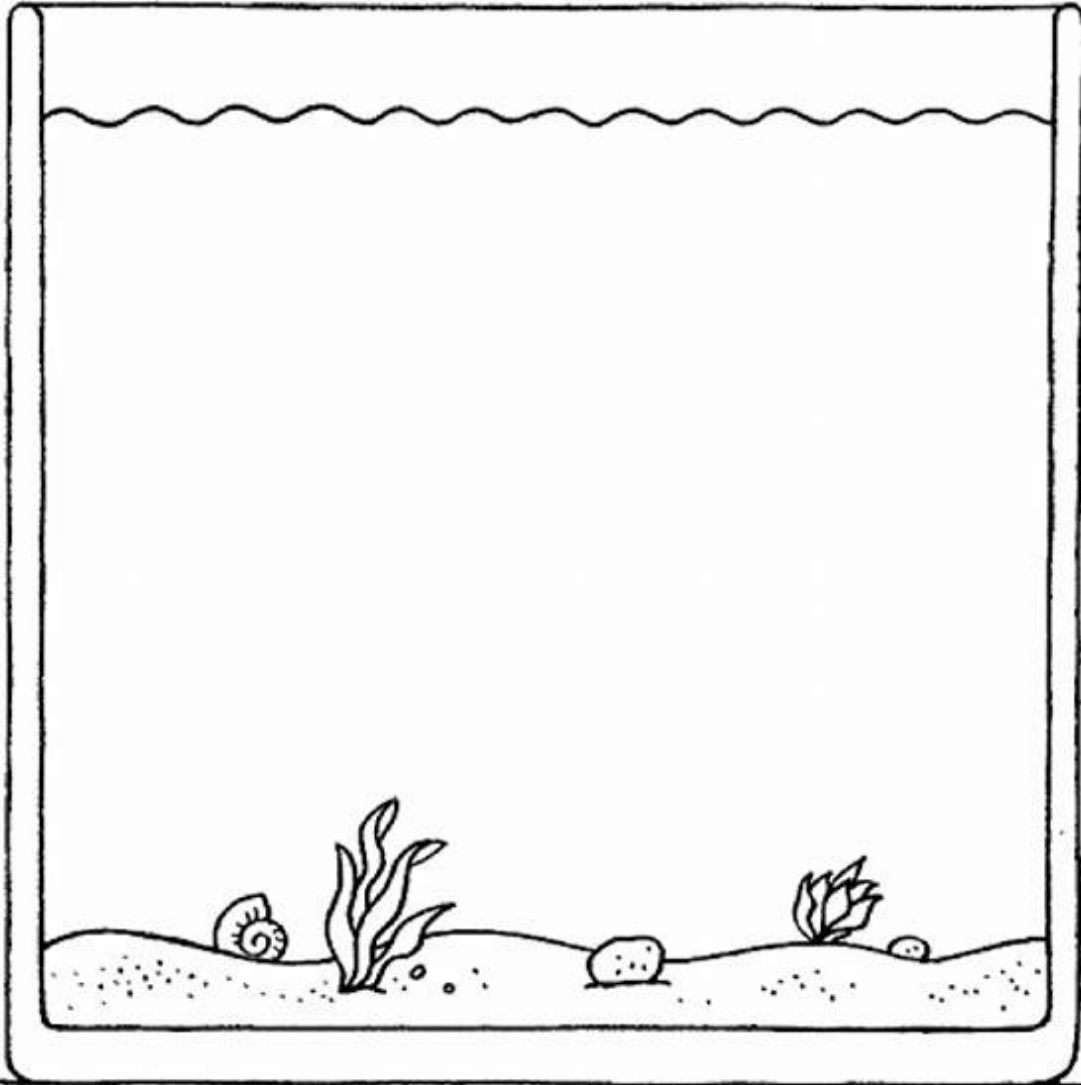

ريشة قلم رصاص مفتاح ملعقة معدنية كرة عملة معدنية

كتاب النشأط

وحدة البيئة إعادة التدوير " أ "

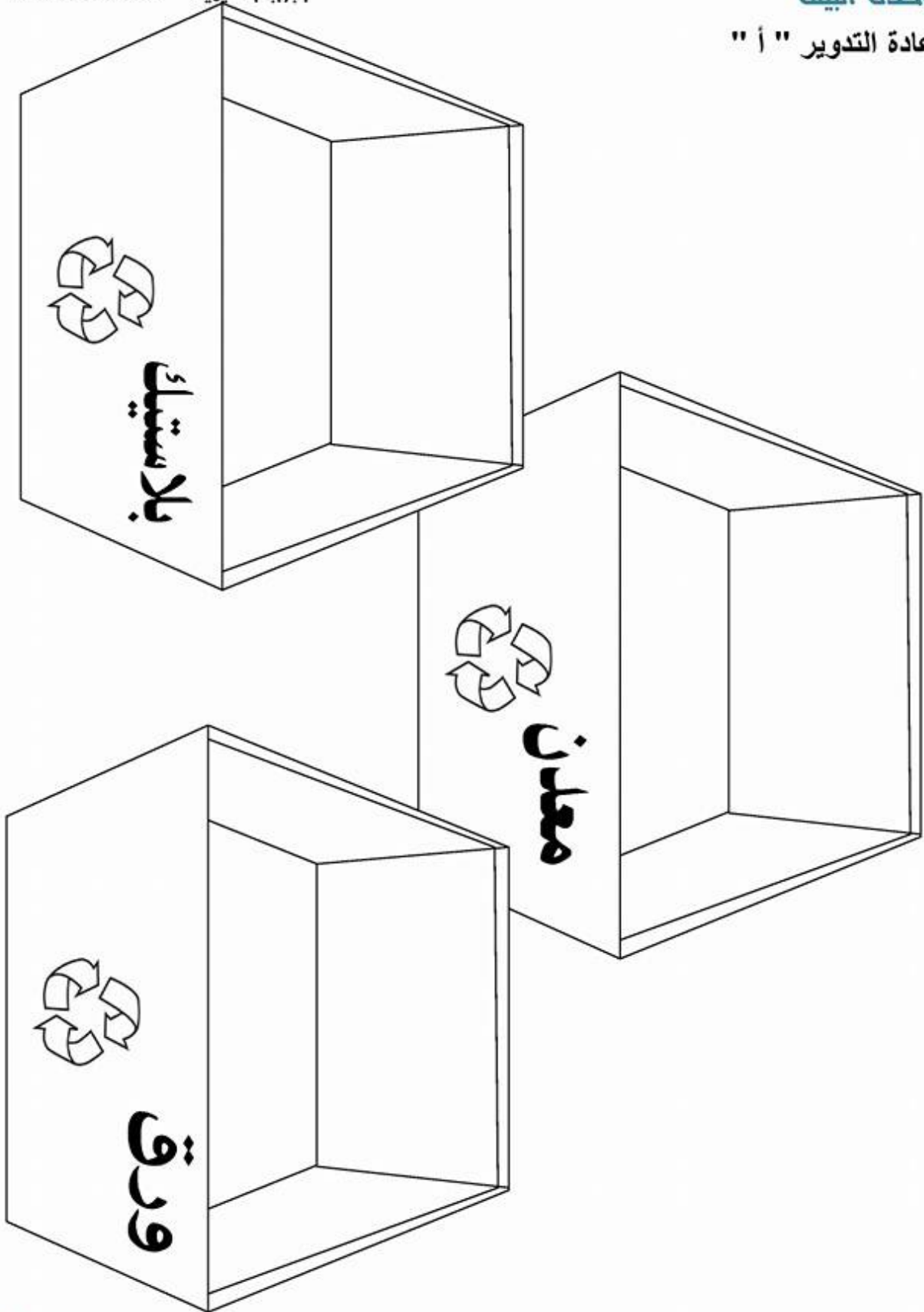

وحدة الملابس

دمية ورقية " أ "

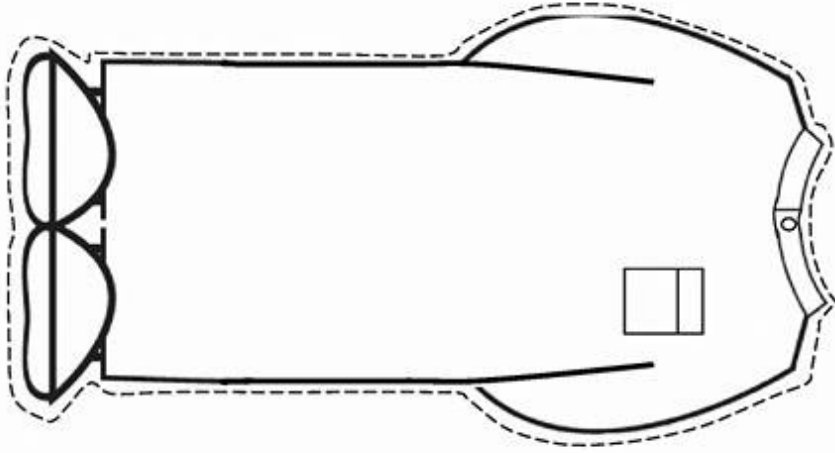

اصنع دمية ورقية. أحمد يذهب إلى المسجد للصلاة

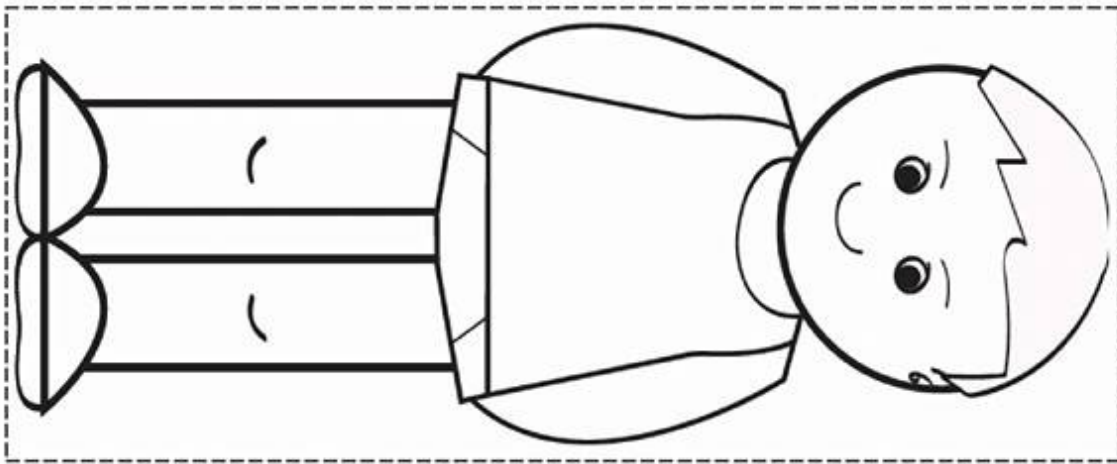

بيدي " ب "



- لون الصور .

- قص الصور التي تدل على أفعال تقوم بها باستخدام أيدينا والصقها على صورة اليد.

الصق أجزاء الوجه.

وجهي

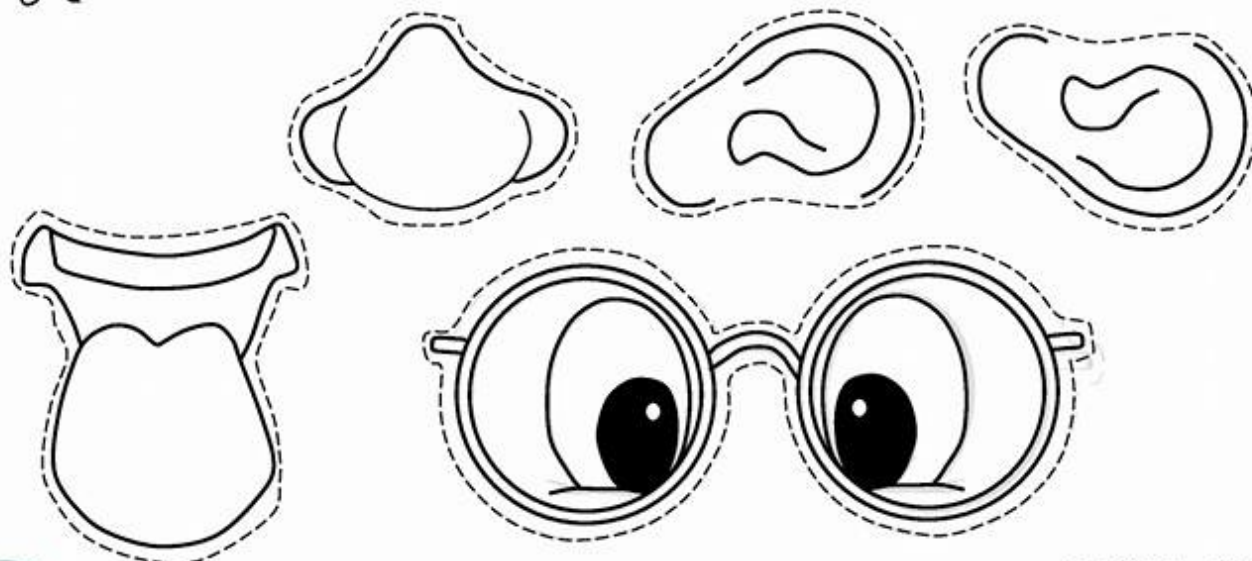
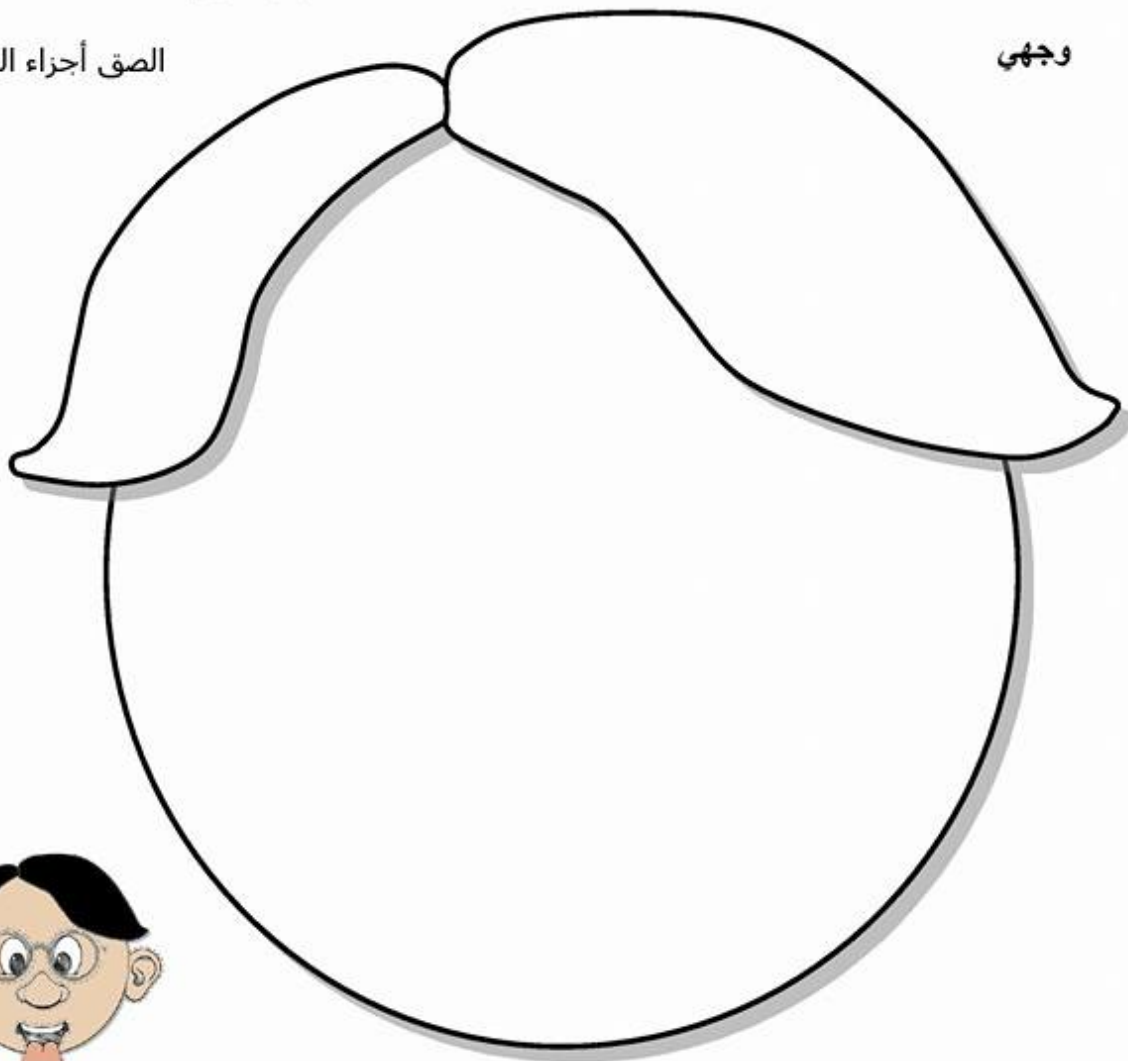

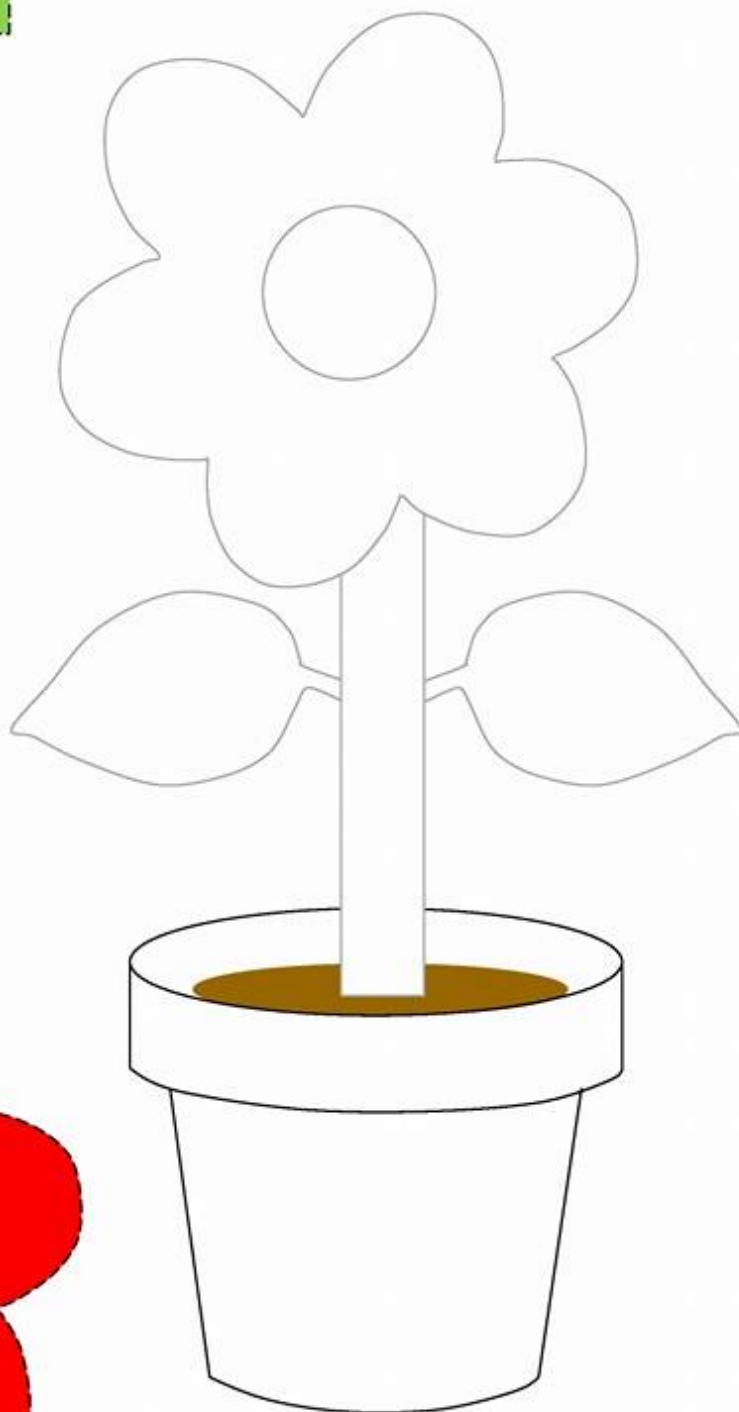
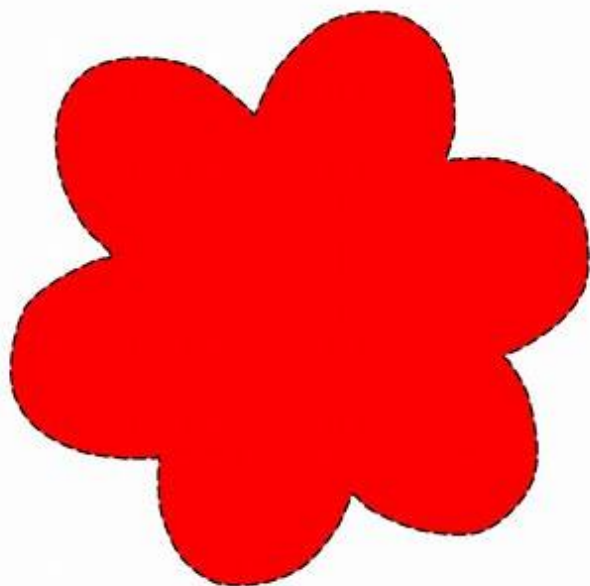
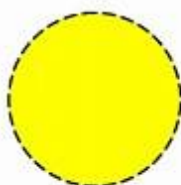
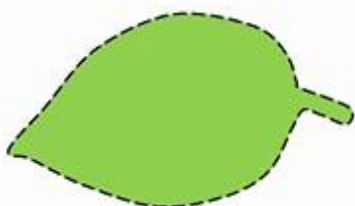
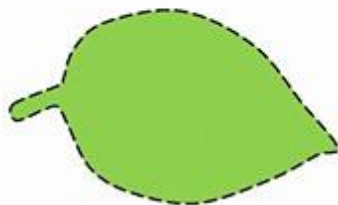

طابق والصق أجزاء الزهرة.

جسم البطة

الصق أجزاء جسم البطة
في مكانها الصحيح.

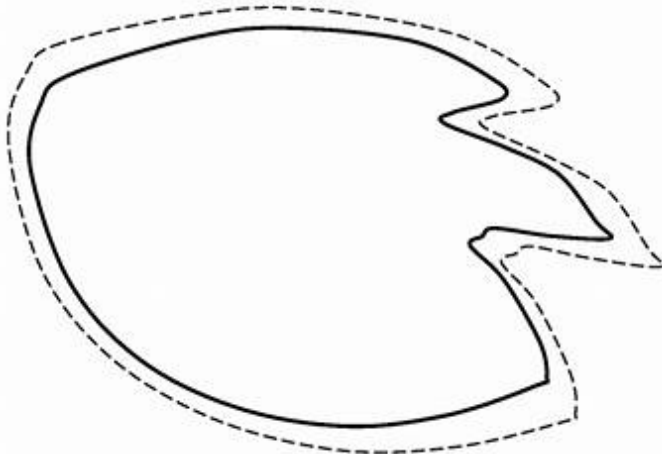
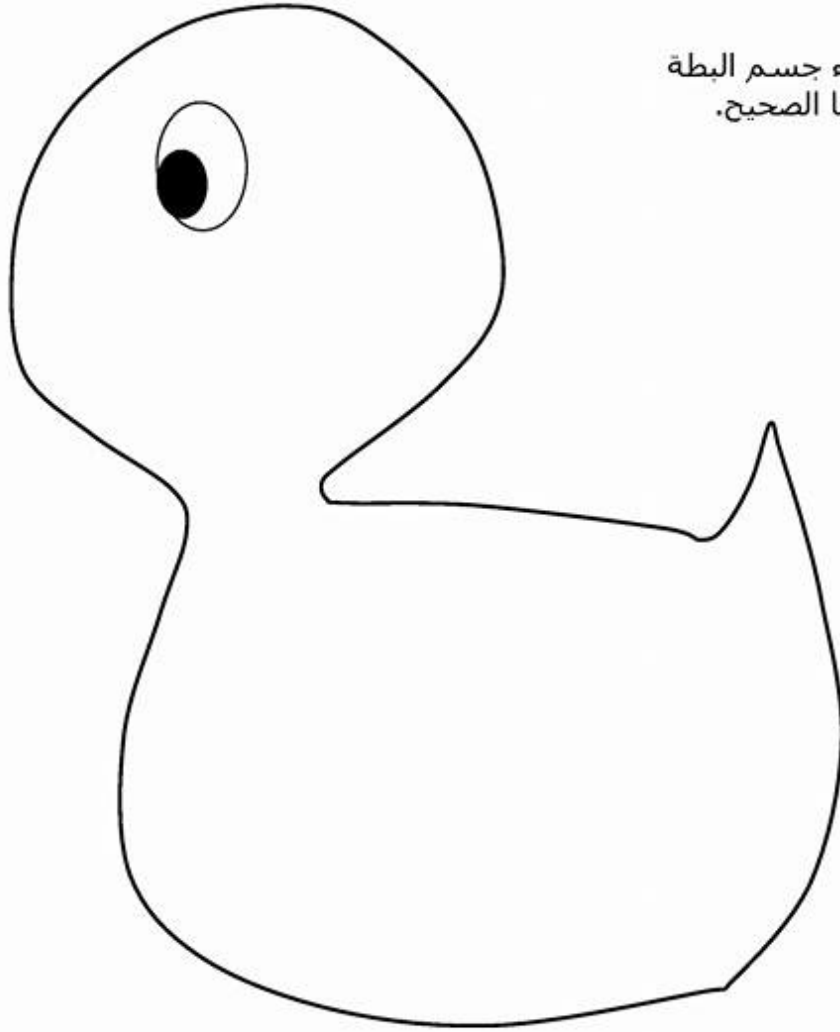

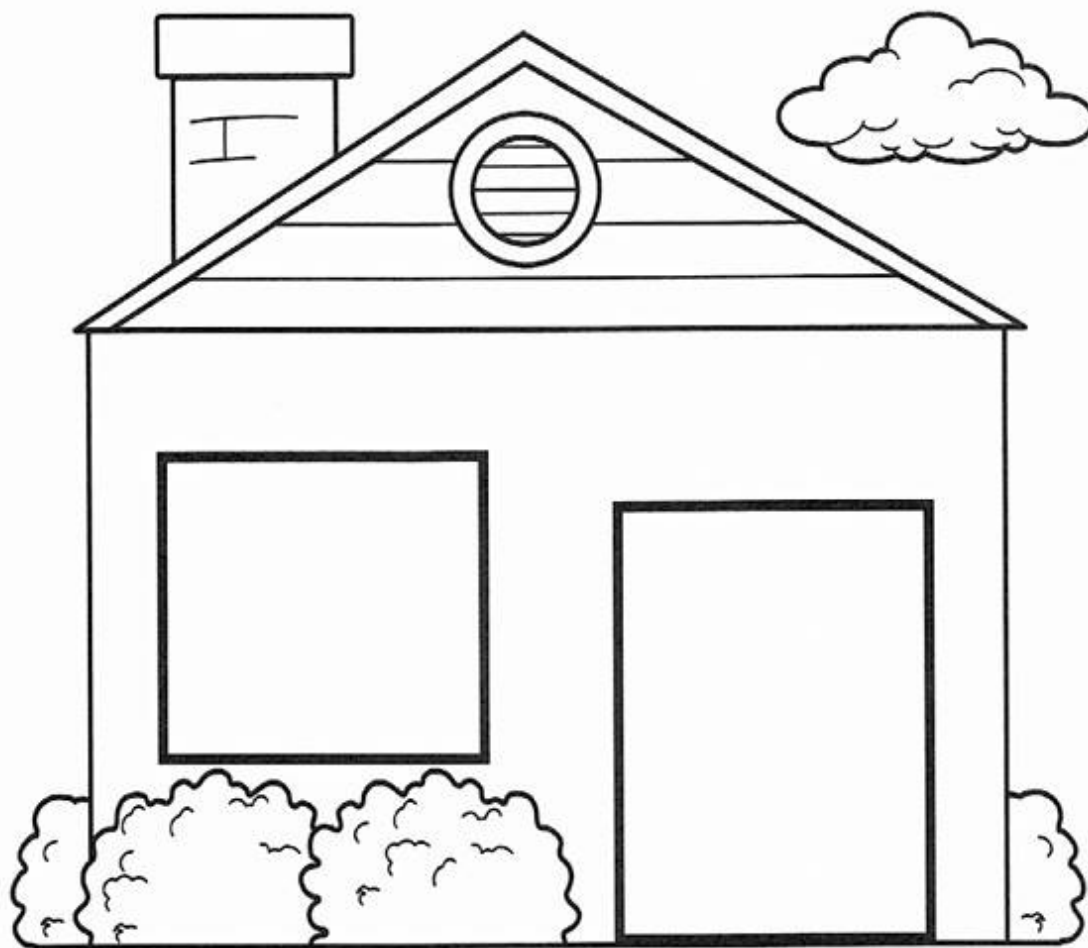

الصق أجزاء المنزل.

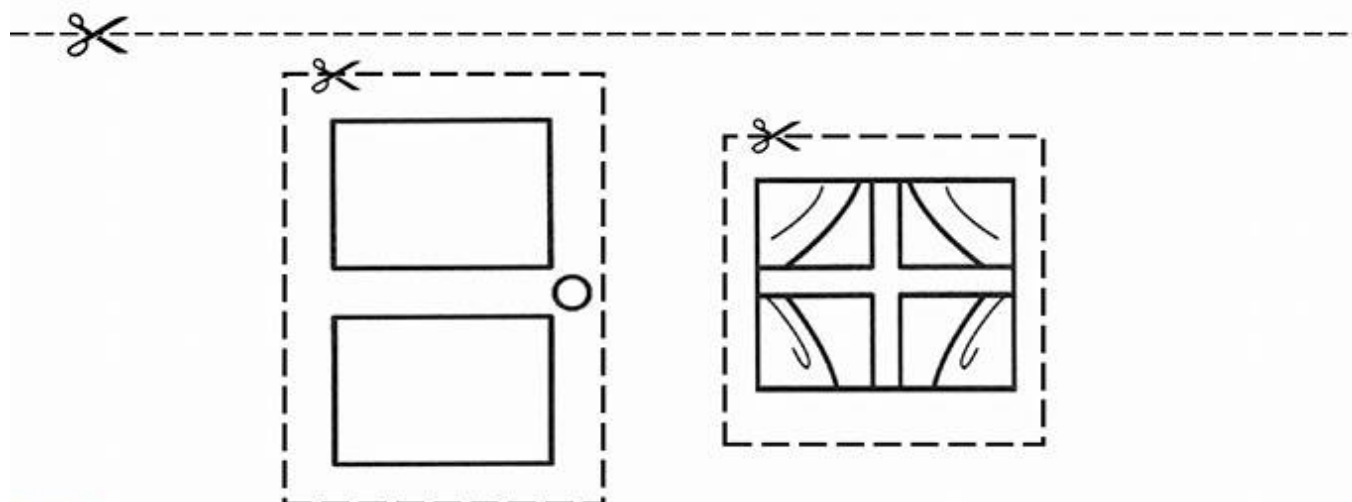

دمية ورقية " ب "

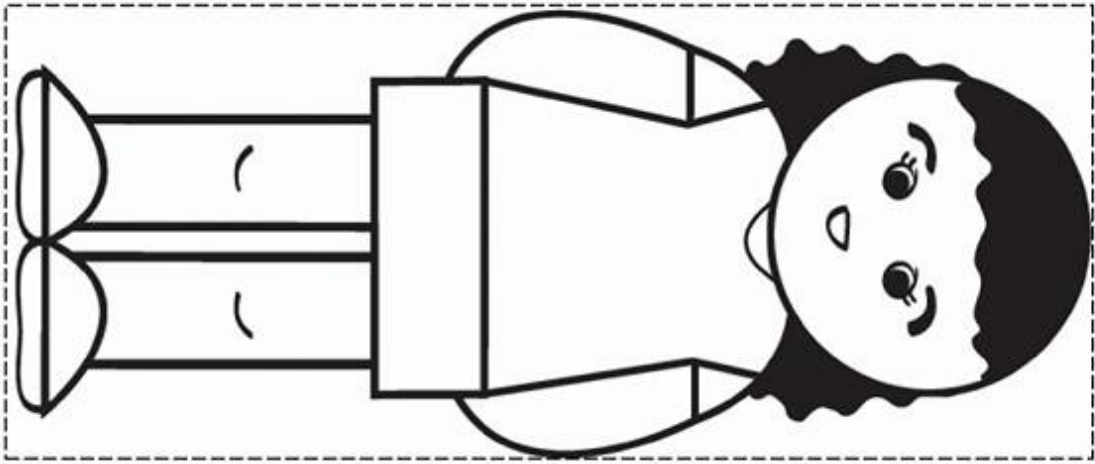
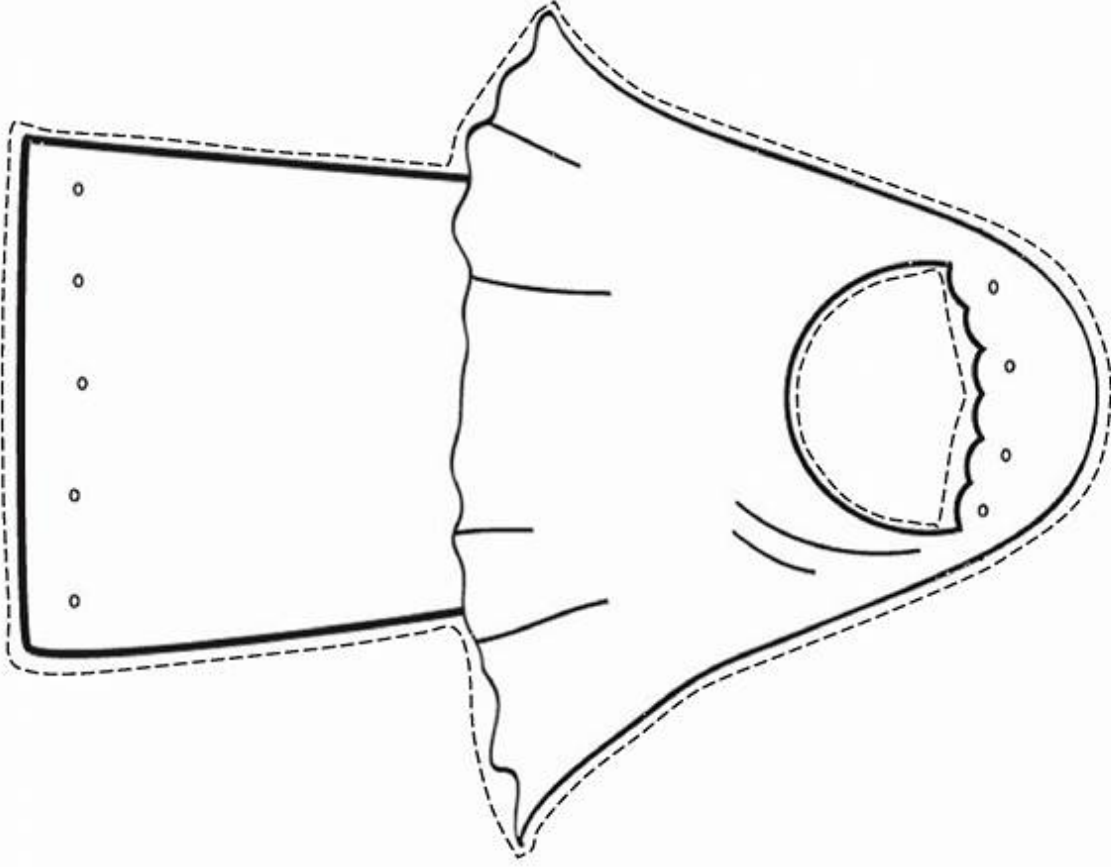

اصنع دمية ورقية. فاطمة ترتدي ملابسها لتصلي.

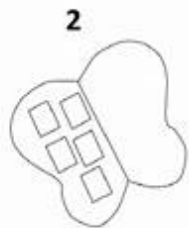
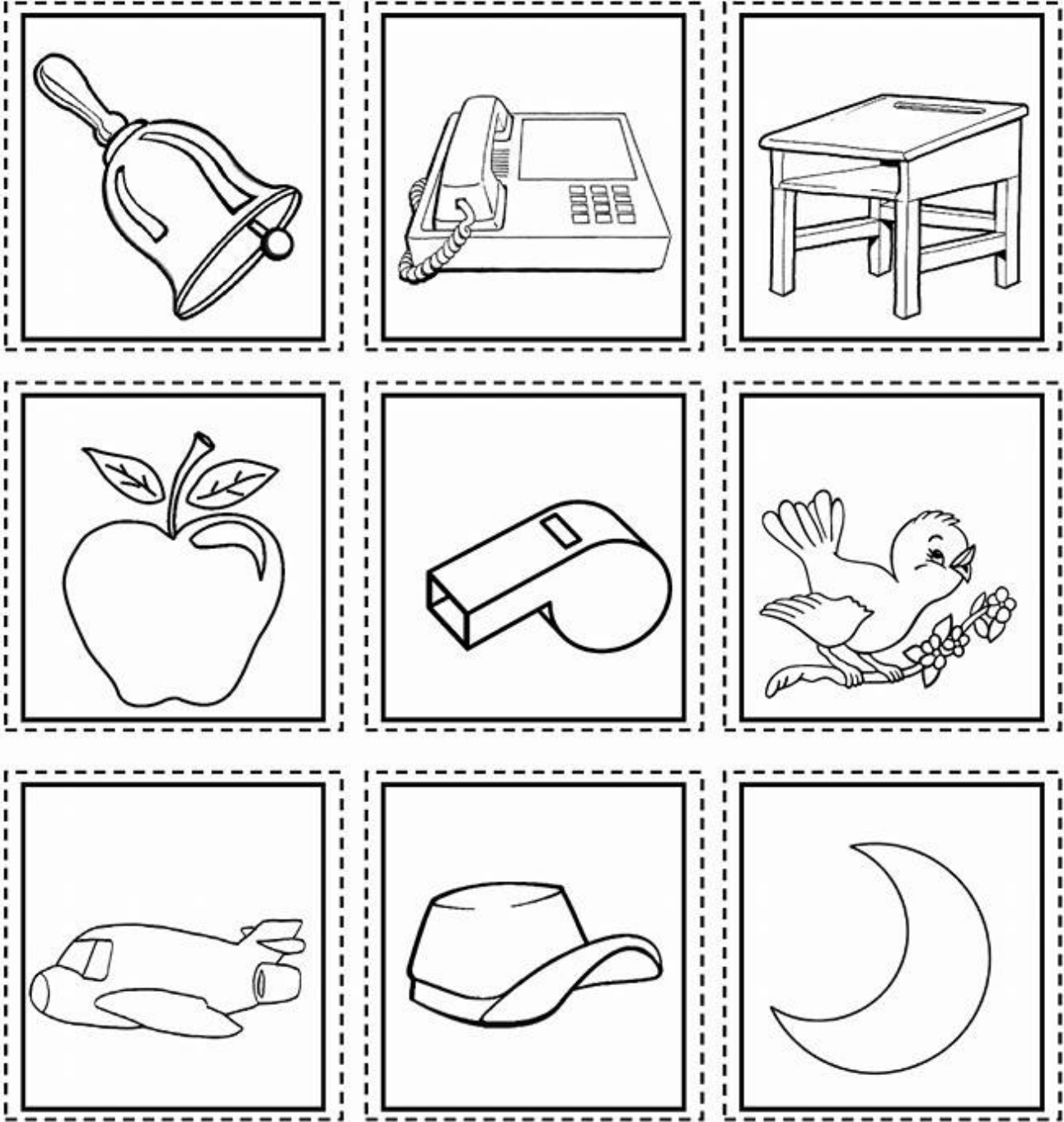

- لون الصور .
- قص صورة الأذن في " أ و ب " بحيث تكون الأذن "أ" غلاف الكتيب.
- قص صور " ج " وألصق ما يمكنك سماع صوته داخل صورة الأذن " ب "

دورة الماء في الطبيعة " أ "

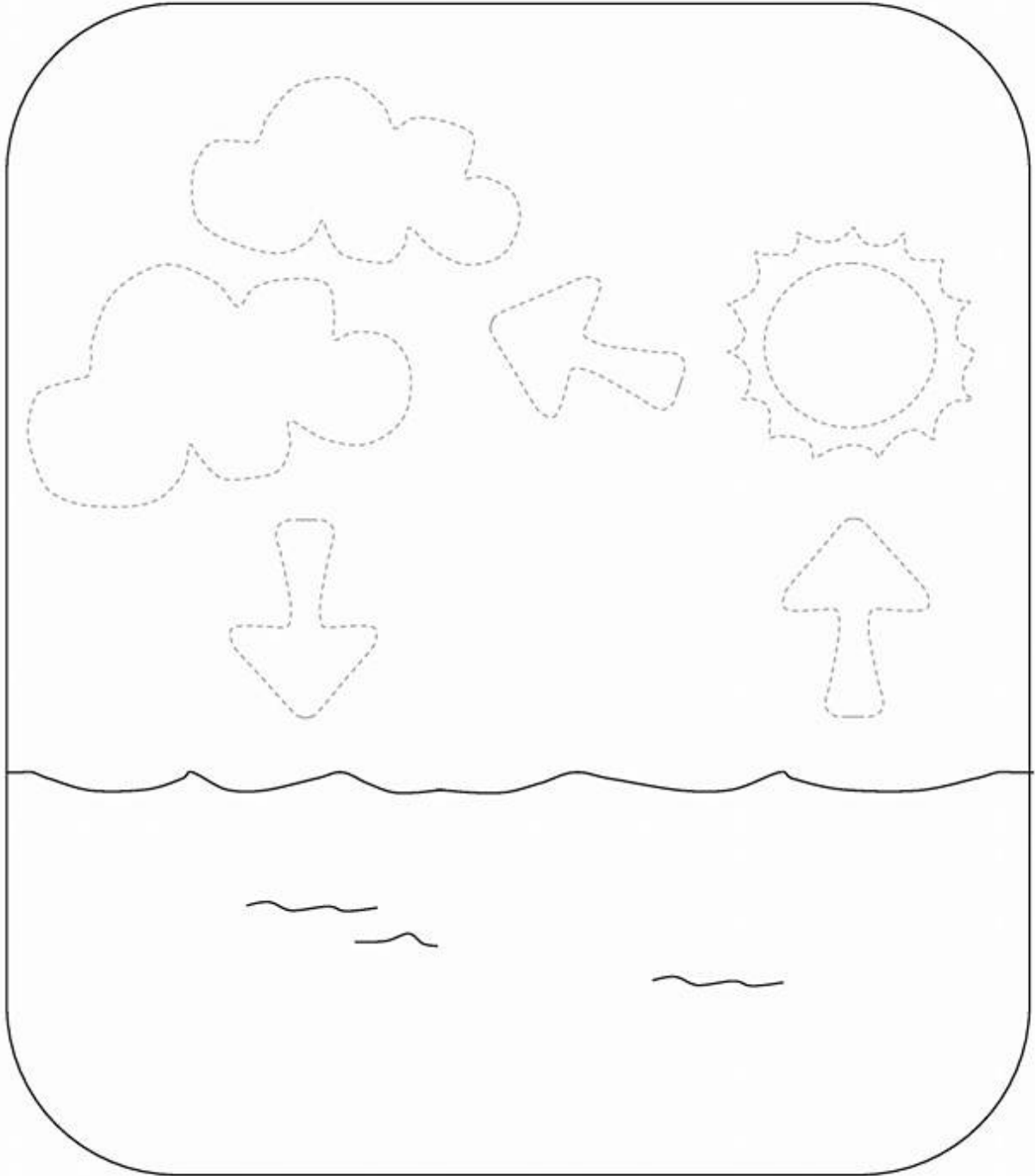

طابق والصق دورة الماء في الطبيعة.



الكواكب " أ "



كائنات بحرية " ب "

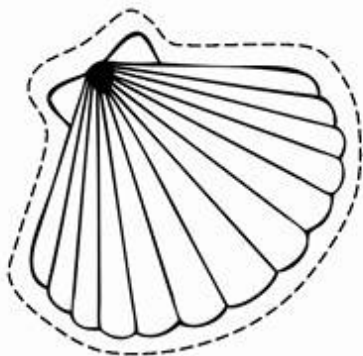
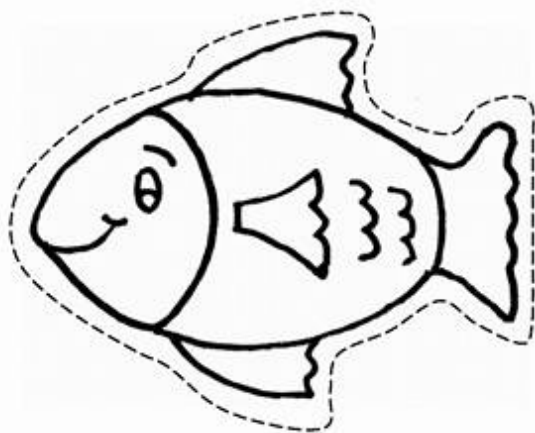
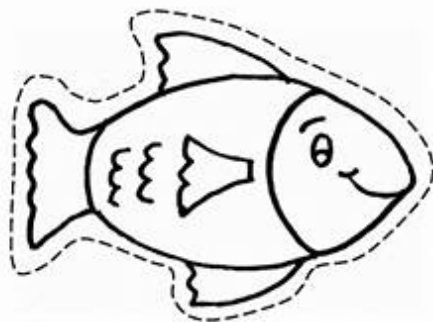
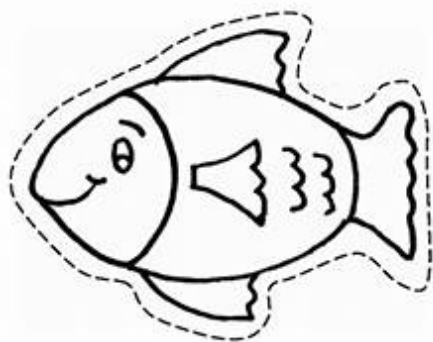

كائنات بحرية " أ "

قص الكائنات البحرية في صفحة (كائنات بحرية " ب ") ثم الصقها في حوض الماء.

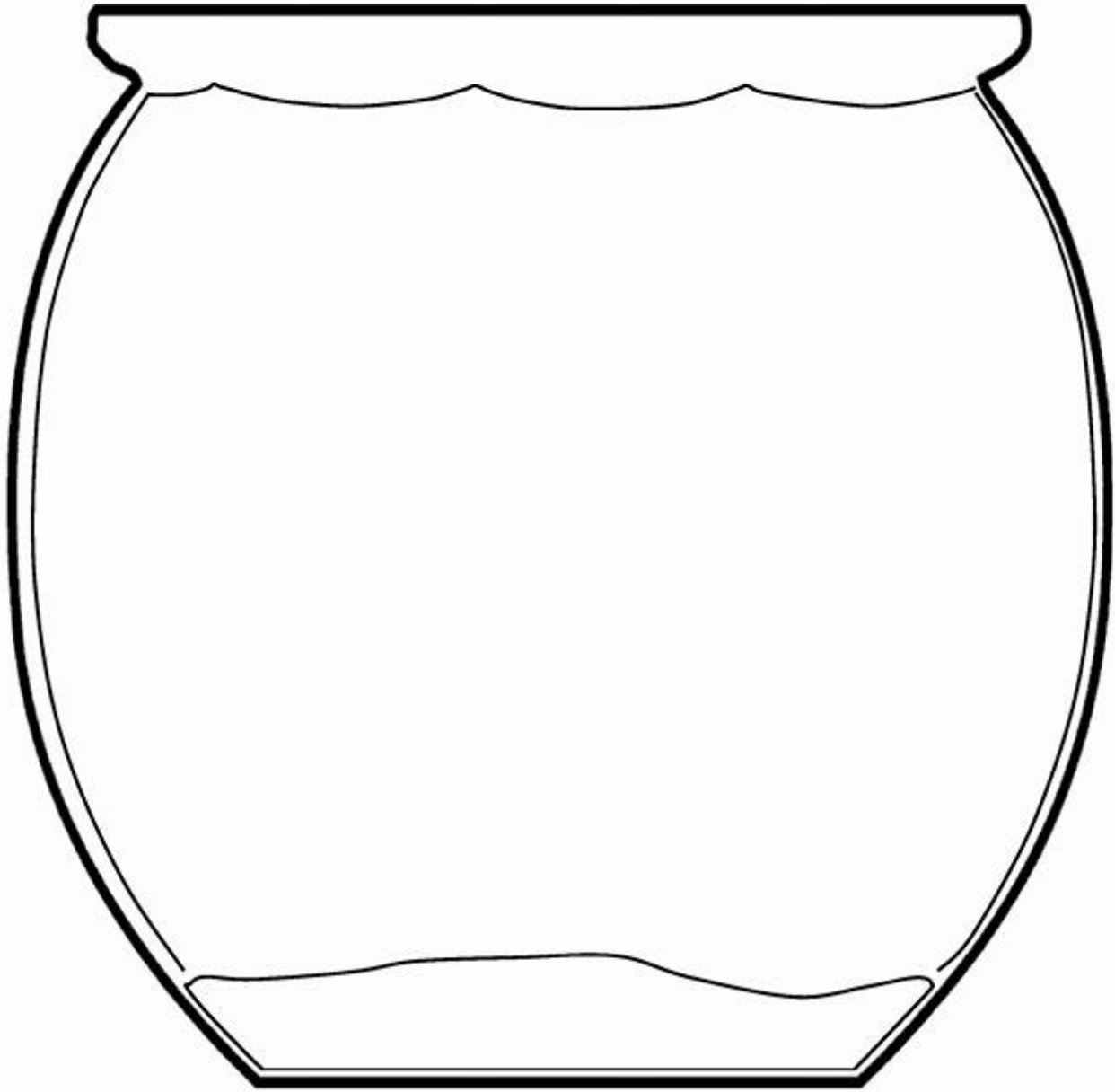

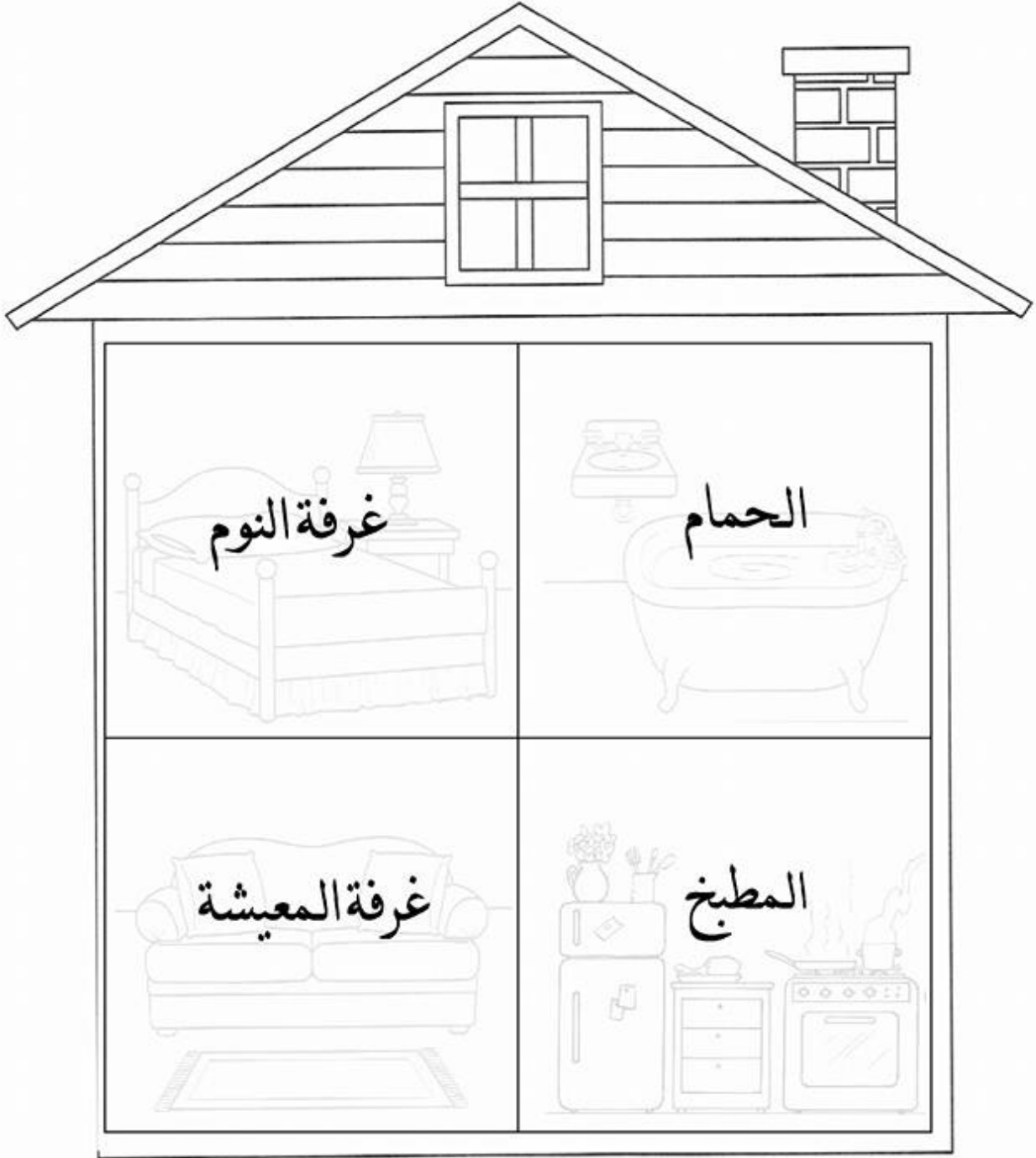

أنتشطة قص ولصق مصاحبة لوحدات رياض الأطفال

كتاب النشاط

الاسم: _____

المدرسة: _____

العام الدراسي: _____



الكتاب غير مخصص للبيع

نشر على الموقع الإلكتروني

www.e-portal.ae البوابة التعليمية

إعداد: ربيعة خلفان الشاعر السويدي

e-p@e-portal.ae

دبي - الإمارات العربية المتحدة 2011 م

